

STEINEL Vertrieb GmbH
Dieselstraße 80-84
33442 Herzebrock-Clarholz
Tel: +49/5245/448-188
www.steinel.de



Contact
www.steinel.de/contact



110067134_03/2019_A Technische Änderungen vorbehalten. / Subject to technical modification without notice.

STEINEL[®]
PROFESSIONAL



Information
IS 2180-5

HU TR GR NO FI DK SE PT ES IT NL FR GB DE

Das Prinzip

Der IS 2180-5 ist mit zwei 120°-Pyro-Sensoren ausgestattet, die die unsichtbare Wärmestrahlung von sich bewegenden Körpern (Menschen, Tieren etc.) erfassen. Diese so erfasste Wärmestrahlung wird elektronisch umgesetzt, und ein angeschlossener Verbraucher

(z.B. eine Leuchte) wird eingeschaltet. Durch Hindernisse wie z.B. Mauern oder Glasscheiben wird keine Wärmestrahlung erkannt, es erfolgt also auch keine Schaltung. Mit Hilfe der zwei Pyro-Sensoren wird ein Erfassungswinkel von 180° mit einem Öffnungswinkel von 90°

erreicht. Die Linse ist abnehmbar und drehbar. Dies ermöglicht zwei Reichweiten-Einstellungen von max. 8 m oder 20 m. Mit den beliebigen Wandhaltern lässt sich der Infrarot-Sensor problemlos an Innen- und Außenwänden montieren.

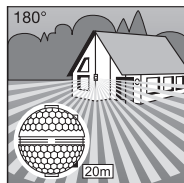

Reichweite max. 20 m

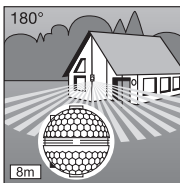

Reichweite max. 8 m

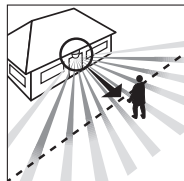

Gehrichtung: frontal

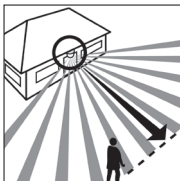

Gehrichtung: seitlich

Wichtig: Die sicherste Bewegungserfassung haben Sie, wenn das Gerät seitlich zur Gehrichtung montiert wird und keine Hindernisse (wie z.B. Bäume, Mauern etc.) die Sicht des Sensors behindern.

⚠ Sicherheitshinweise

- Vor allen Arbeiten am Bewegungsmelder die Spannungsmelder die Spannungszufuhr unterbrechen!
- Bei der Montage muss die anzuschließende elektrische Leitung spannungsfrei sein. Daher als Erstes Strom abschalten und Spannungsfreiheit mit einem Spannungsprüfer überprüfen.
- Bei der Installation des Sensors handelt es sich um eine Arbeit an der Netzspannung. Sie muss daher fachgerecht nach den landesspezifischen Installationsvorschriften und Anschlussbedingungen durchgeführt werden (DE: VDE 0100, AT: ÖVE-EN 1, CH: SEV 1000).
- Beachten Sie bitte, dass der Sensor mit einem 10 A-Leitungsschutzschalter abgesichert werden muss. Die Netzleitung darf max. einen Durchmesser von 10 mm haben.
- Zeit- und Dämmerungseinstellung nur mit montierter Linse vornehmen.

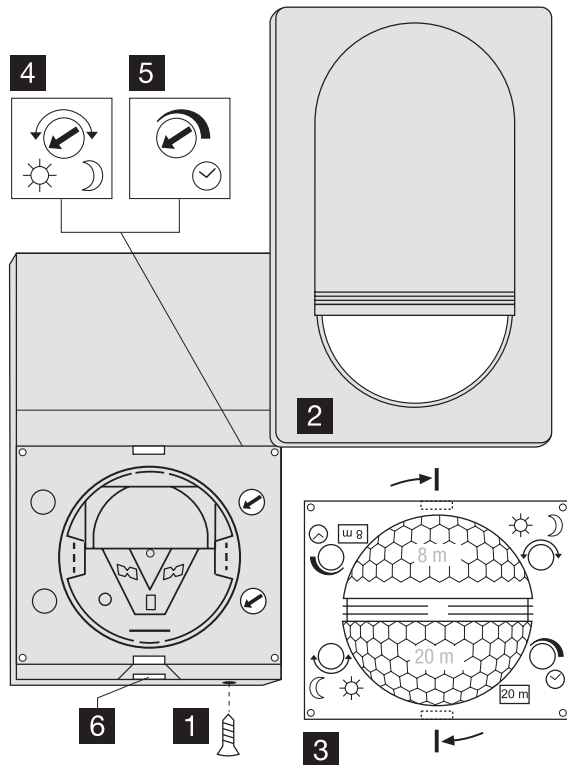

DE Montageanleitung

Sehr geehrter Kunde, vielen Dank für das Vertrauen, das Sie uns mit dem Kauf dieses STEINEL-Infrarot-Sensors entgegengebracht haben. Sie haben sich für ein hochwertiges Qualitätsprodukt entschieden, das mit

größter Sorgfalt produziert, getestet und verpackt wurde. Bitte machen Sie sich vor der Installation mit dieser Montageanleitung vertraut. Denn nur eine sachgerechte Installation und Inbetriebnahme gewährleisten einen

langen, zuverlässigen und störungsfreien Betrieb.

Wir wünschen Ihnen viel Freude an Ihrem neuen Infrarot-Sensor.

Gerätebeschreibung

- 1** Sicherungsschraube
- 2** Designblende
- 3** Linse (abnehmbar und drehbar zur Auswahl der Reichweiten-Grundeinstellung von max. 8 m oder 20 m)
- 4** Dämmerungseinstellung 2 – 2000 Lux
- 5** Zeiteinstellung 5 s – 15 min
- 6** Rastnase (Gehäuse zur Montage und zum Netzanschluss aufklappbar)

Technische Daten

Abmessungen (H x B x T)	120 x 76 x 56 mm	
Leistung	Glüh-/ Halogenlampe	1000 W
	Leuchtstofflampen EVG	1000 W
	Leuchtstofflampen unkompensiert	500 VA
	Leuchtstofflampen reihenkompensiert	406 VA
	Leuchtstofflampen parallelkompensiert	406 VA
	Niedervolt-Halogenlampen	1000 VA
	LED < 2 W	16 W
	2 W < LED < 8 W	64 W
Netzanschluss	LED > 8 W	64 W
	Kapazitive Belastung	132 µF
	230 – 240 V, 50 Hz	
Erfassungswinkel	180° horizontal, 90° vertikal	
Reichweite des Sensors	Grundeinstellung 1: max. 8 m	
	Grundeinstellung 2: max. 20 m (Werkseinstellung) + Feinjustierung durch Abdeckschalen 1-20 m	
Zeiteinstellung	5 s – 15 min (Werkseinstellung: 5 s)	
Dämmerungseinstellung	2 – 2000 Lux (Werkseinstellung: 2000 Lux)	
Dauerlicht	schaltbar (4 Stunden)	
Schutzart	IP 54	
Temperaturbereich	-20 – 50 °C	

Installation/Wandmontage

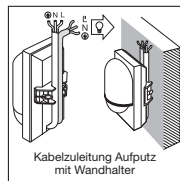
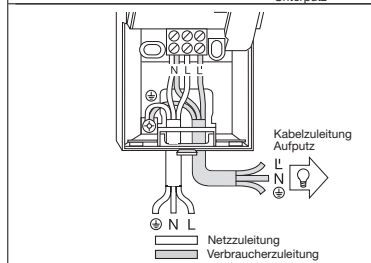
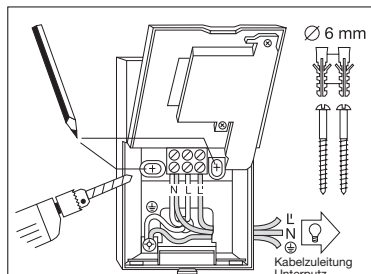

Der Montageort sollte mindestens 50 cm von einer Leuchte entfernt sein, da deren Wärmeabstrahlung zu Fehlauslösungen des Sensors führen kann. Um die angegebenen Reichweiten von 8/20 m zu erzielen, sollte die Montagehöhe ca. 2 m betragen.

Montageschritte:

- 1.** Designblende (2) abziehen,
- 2.** Rastnase (6) lösen und untere Gehäusehälfte aufklappen.
- 3.** Bohrlöcher anzeichnen,
- 4.** Löcher bohren, Dübel (Ø 6 mm) setzen,
- 5.** Wand für Kabelableitung je nach Bedarf für Aufputz- oder Unterputz zuleitung herausbrechen.
- 6.** Kabel der Netz- und Verbraucherzuleitung hindurchführen und anschließen. Bei Kabelzuleitung Aufputz Dichtstopfen verwenden.

a) Anschluss der Netzleitung

Die Netzleitung besteht aus einem 2- bis 3-adrigen Kabel:
L = Phase
N = Nullleiter
PE = Schutzleiter (⊕)

Im Zweifel müssen Sie die Kabel mit einem Spannungsprüfer identifizieren; anschließend wieder spannungsfrei schalten. Phase (L) und Nullleiter (N) werden entsprechend der Klemmbelegung angeschlossen. Der Schutzleiter wird am Erdungskontakt (⊕) angeklemt.

Hinweis: Zur Wandmontage mit Kabelzuleitung Aufputz kann auch der beliebige Inneneck-Wandhalter benutzt werden. Die Kabel können so bequem von oben hinter dem Gerät her und durch die Öffnung der Kabelzuleitung Aufputz hindurchgeführt werden.

In die Netzleitung kann selbstverständlich ein Netzschalter zum Ein- und Ausschalten montiert sein. Alternativ kann der Sensor manuell für die Dauer der eingestellten Zeit durch einen Öffner-Taster in der Netzleitung aktiviert werden.

b) Anschluss der Verbraucherzuleitung

Die Verbraucherzuleitung zur Leuchte besteht ebenfalls aus einem 2- bis 3-adrigen Kabel. Der stromführende Leiter der Leuchte wird an der mit L' gekennzeichneten Klemme angeschlossen. Der Nulleiter wird an der mit N gekennzeichneten Klemme zusammen

mit dem Nulleiter der Netz-zuleitung angeklammert. Der Schutzleiter wird am Erdungs-kontakt (Ⓢ) angebracht.
7. Gehäuse anschrauben und wieder schließen.
8. Linse aufsetzen (Reichweite wahlweise max. 8 m oder 20 m) s. Kapitel Reichweiten-einstellung.

9. Zeit- Ⓞ und Dämmerungseinstellung Ⓞ vornehmen (s. Kapitel Funktionen).
10. Designblende Ⓞ aufsetzen und mit Sicherungsschraube Ⓞ gegen unbefugtes Abziehen sichern.
Wichtig: Ein Vertauschen der Anschlüsse kann zur Beschädigung des Gerätes führen.

Montage Eck-Wandhalter

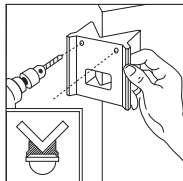
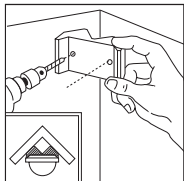

Mit den beiliegenden Eck-Wandhaltern lässt sich der IS 2180-5 bequem an Innen- und Außenecken montieren. Benutzen Sie den Eck-Wandhalter beim Bohren der Löcher als Bohrvorlage. Auf diese Weise setzen Sie das Bohrloch im richtigen Winkel an und der Eck-Wandhalter lässt sich problemlos montieren.

Funktionen

Nachdem der Netzanschluss vorgenommen, das Gehäuse geschlossen und die Linse aufgesetzt ist, kann die

Anlage in Betrieb genommen werden. Zwei Einstellmöglichkeiten liegen hinter der Designblende Ⓞ verborgen.

Wichtig: Zeit- und Dämmerungseinstellung nur mit montierter Linse vornehmen.

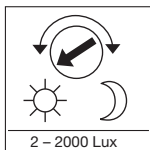

Dämmerungseinstellung (Anspruchsschwelle) Ⓞ

(Werkseinstellung: Tageslichtbetrieb 2000 Lux)

Stufenlos einstellbare Anspruchsschwelle des Sensors von 2 - 2000 Lux.
Einstellregler auf ☀ gestellt = Tageslichtbetrieb ca. 2000 Lux.
Einstellregler auf 🌙 = Dämmerungsbetrieb ca. 2 Lux.
Bei Einstellung des Erfassungsbereiches bei Tageslicht ist der Einstellregler auf ☀ (Tageslichtbetrieb) zu stellen.

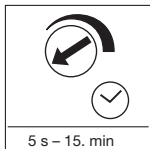

Ausschaltverzögerung (Zeiteinstellung) Ⓞ

(Werkseinstellung: 5 s)

Stufenlos einstellbare Leuchtdauer von 5 s bis 15 min
Einstellregler Linksanschlag = kürzeste Zeit (5 s)
Einstellregler Rechtsanschlag = längste Zeit (15 min)
Bei Einstellung des Erfassungsbereiches wird empfohlen die kürzeste Zeit (Linksanschlag) zu wählen.

Dauerlichtfunktion

Wird ein Netzschalter in die Netz-zuleitung montiert, sind neben dem einfachen Ein- und Ausschalten folgende Funktionen möglich:

Wichtig: Das mehrmalige Betätigen des Schalters sollte schnell hintereinander erfolgen (im Bereich 0,5-1 s).

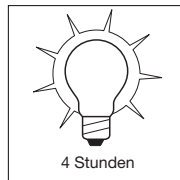
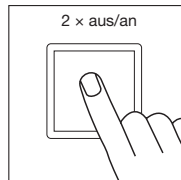
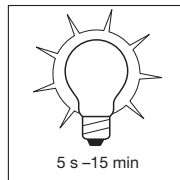
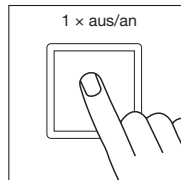

Sensorbetrieb

1) Licht einschalten: Schalter 1 x AUS und AN. Leuchte bleibt für die eingestellte Zeit an.

2) Licht ausschalten: Schalter 1 x AUS und AN. Leuchte geht aus bzw. in den Sensorbetrieb über.

3) Dauerlicht: Schalter 2 x AUS und AN. Die Leuchte wird für 4 Stunden auf Dauerlicht gestellt (LED - unter der Linse - leuchtet), anschließend geht sie automatisch wieder in den Sensorbetrieb über (LED aus).

Das Dauerlicht kann auch während der 4 Stunden durch 1 x AUS und AN ausgeschaltet werden. Danach befindet sich die Leuchte wieder im Sensorbetrieb.

Reichweiten-Grundeinstellungen

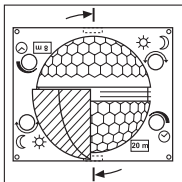

Die Linse des IS 2180-5 ist in zwei Erfassungsbereiche aufgeteilt. Mit der einen Hälfte wird eine Reichweite von max. 8 m, mit der anderen eine Reichweite von max. 20 m erzielt (bei einer Montagehöhe von ca. 2 m). Nach dem Aufsetzen der Linse (Linse fest in die vorgesehene

Führung einklemmen) ist unten rechts die gewählte max. Reichweite von 20 m oder 8 m lesbar. Die Linse kann seitlich mit einem Schraubendreher aus der Verastung gelöst und entsprechend der gewünschten Reichweite wieder aufgesetzt werden.

Beispiele

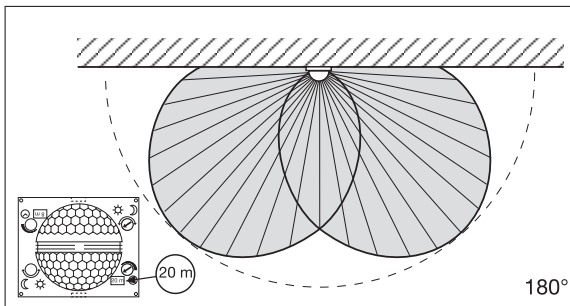
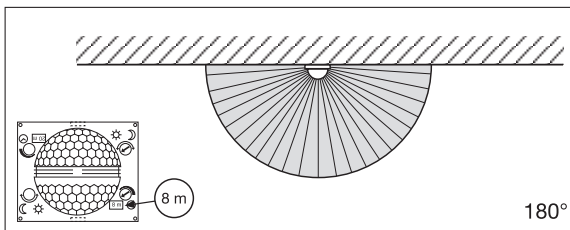

8

Individuelle Feinjustierung mit Abdeckblenden

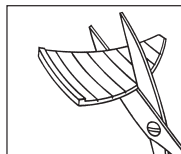

Um zusätzliche Bereiche wie z.B. Gehwege oder Nachbargrundstücke auszugrenzen oder gezielt zu überwachen, lässt sich der Erfassungsbereich durch Anbringen von Abdeckschalen genau einstellen.

Die Abdeckschalen können entlang der vorgeordneten Einteilungen in der Senkrechten und Waagerechten getrennt oder mit einer Schere geschnitten werden. An der obersten Vertiefung in der Mitte der Linse sind sie dann eingehängt werden. Durch das Aufsetzen der Designblende werden sie schließlich fixiert.

(Siehe unten: Beispiele zur Verringerung des Erfassungswinkels sowie zur Reduzierung der Reichweite.)

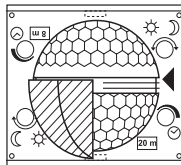

Beispiele

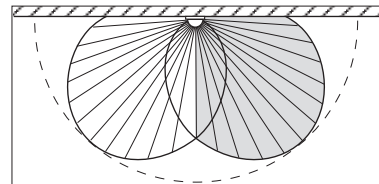
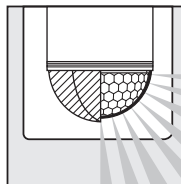
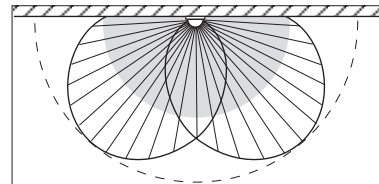
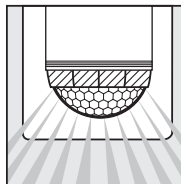

9

Anschlussbeispiele

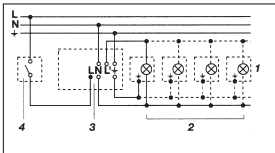

1. Leuchte ohne vorhandenen Nulleiter

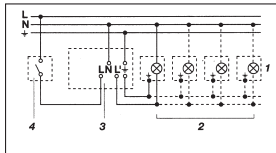

2. Leuchte mit vorhandenem Nulleiter

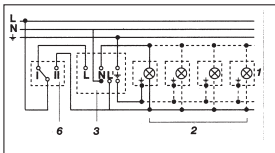

3. Anschluss über einen Wechselschalter für Dauerlicht- und Automatik-Betrieb

Stellung I: Automatik-Betrieb

Stellung II: Hand-Betrieb Dauerbeleuchtung

Achtung: Ein Ausschalten der Anlage ist nicht möglich, lediglich der Wahlbetrieb zwischen Stellung I und Stellung II.

- 1) z. B. 1-4 × 100 W Glühlampen
- 2) Verbraucher, Beleuchtung max. 1000 W (siehe Technische Daten)
- 3) Anschlussklemmen des IS 2180-5
- 4) Hausinterner Schalter
- 5) Hausinterner Serienschalter, Hand, Automatik
- 6) Hausinterner Wechselschalter, Automatik, Dauerlicht

Betrieb/Pflege

Der Infrarot-Sensor eignet sich zur automatischen Schaltung von Licht. Für spezielle Einbruchalarmanlagen ist das Gerät nicht geeignet, da die hierfür vorgeschriebene Sabotagesicherheit fehlt. Witterungseinflüsse können

die Funktion des Bewegungsmelders beeinflussen. Bei starken Windböen, Schnee, Regen, Hagel kann es zu einer Fehlauslösung kommen, da die plötzlichen Temperaturschwankungen nicht von Wärmequellen

unterschieden werden können. Die Erfassungslinse kann bei Verschmutzung mit einem feuchten Tuch (ohne Reinigungsmittel) gesäubert werden.

Betriebsstörungen

Störung	Ursache	Abhilfe
IS 2180-5 ohne Spannung	<ul style="list-style-type: none"> ■ Sicherung defekt, nicht eingeschaltet ■ Kurzschluss ■ Netzschalter AUS 	<ul style="list-style-type: none"> ■ neue Sicherung, Netzschalter einschalten, Leitung überprüfen mit Spannungsprüfer ■ Anschlüsse überprüfen ■ einschalten
IS 2180-5 schaltet nicht ein	<ul style="list-style-type: none"> ■ bei Tagesbetrieb, Dämmerungseinstellung steht auf Nachtbetrieb ■ Glühlampe defekt ■ Netzschalter AUS ■ Sicherung defekt ■ Erfassungsbereich nicht gezielt eingestellt 	<ul style="list-style-type: none"> ■ neu einstellen ■ Glühlampe austauschen ■ einschalten ■ neue Sicherung, evtl. Anschluss überprüfen ■ neu justieren
IS 2180-5 schaltet nicht aus	<ul style="list-style-type: none"> ■ dauernde Bewegung im Erfassungsbereich ■ geschaltete Leuchte befindet sich im Erfassungsbereich und schaltet durch Temperaturveränderung neu ■ durch den hausinternen Serienschalter auf Dauerbetrieb 	<ul style="list-style-type: none"> ■ Bereich kontrollieren und evtl. neu justieren, bzw. abdecken ■ Bereich ändern bzw. abdecken ■ Serienschalter auf Automatik
IS 2180-5 schaltet immer EIN/AUS	<ul style="list-style-type: none"> ■ geschaltete Leuchte befindet sich im Erfassungsbereich ■ Tiere bewegen sich im Erfassungsbereich ■ Wärmequelle (z.B. Dunstabzug) im Erfassungsbereich 	<ul style="list-style-type: none"> ■ Bereich umstellen bzw. abdecken, Abstand vergrößern ■ Bereich umstellen bzw. abdecken ■ Bereich umstellen bzw. abdecken
IS 2180-5 schaltet unerwünscht ein	<ul style="list-style-type: none"> ■ Wind bewegt Bäume und Sträucher im Erfassungsbereich ■ Erfassung von Autos auf der Straße ■ plötzliche Temperaturveränderung durch Witterung (Wind, Regen, Schnee) oder Abluft aus Ventilatoren, offenen Fenstern 	<ul style="list-style-type: none"> ■ Bereiche mit Abdeckschalen ausblenden ■ Bereiche mit Abdeckschalen ausblenden ■ Bereich verändern, Montageort verlegen

Entsorgung

Elektrogeräte, Zubehör und Verpackungen sollen einer umweltgerechten Wiederverwertung zugeführt werden.



Werfen Sie Elektrogeräte nicht in den Hausmüll!

Nur für EU-Länder:
Gemäß der geltenden Europäischen Richtlinie über Elektro- und Elektronik-Altgeräte und ihrer Umsetzung in nationales Recht müssen nicht mehr gebrauchsfähige Elektrogeräte getrennt ge-

sammelt und einer umweltgerechten Wiederverwertung zugeführt werden.

Herstellergarantie

Herstellergarantie für Unternehmer, wobei Unternehmer eine natürliche oder juristische Person oder eine rechtsfähige Personengesellschaft ist, die bei Abschluss des Kaufes in Ausübung ihrer gewerblichen oder selbständigen beruflichen Tätigkeit handelt.

Herstellergarantie der STEINEL Vertrieb GmbH, Dieselstraße 80-84, 33442 Herzbrock-Clarholz

Alle STEINEL-Produkte erfüllen höchste Qualitätsansprüche. Aus diesem Grund leisten wir als Hersteller Ihnen als Kunde gerne eine uneingeschränkte Garantie gemäß den nachstehenden Bedingungen:

Wir leisten Garantie durch kostenlose Behebung der Mängel (nach unserer Wahl: Reparatur oder Austausch mangelhafter Teile ggf. Austausch durch ein Nachfolge-Modell oder Erstellung einer Gutschrift), die nachweislich innerhalb der Garantiezeit auf einem Material- oder Herstellungsfehler beruhen.

Die Garantiezeit für

- Sensorik / Außenleuchten / Innenleuchten beträgt: 5 Jahre und beginnt mit dem Kaufdatum des Produktes.

Ausdrücklich ausgenommen von dieser Garantie sind alle auswechselbaren Leuchtmittel. Darüber hinaus ist die Garantie ausgeschlossen:

- bei einem gebrauchsbedingten oder sonstigen natürlichen Verschleiß von Produktteilen oder Mängeln am STEINEL-Produkt, die auf gebrauchsbedingtem oder sonstigem natürlichem Verschleiß zurückzuführen sind,
- bei nicht bestimmungs- oder unsachgemäßem Gebrauch des Produkts oder Missachtung der Bedienungshinweise,
- wenn An- und Umbauten bzw. sonstige Modifikationen an dem Produkt eigenmächtig vorgenommen wurden oder Mängel auf die Verwendung von Zubehör-, Ergänzungs- oder Ersatzteilen zurückzuführen sind, die keine STEINEL-Originalteile sind,
- wenn Wartung und Pflege der Produkte nicht entsprechend der Bedienungsanleitung erfolgt sind,
- wenn Anbau und Installation nicht gemäß den Installationsvorschriften von STEINEL ausgeführt wurden,

- bei Transportschäden oder -verlusten.

Diese Herstellergarantie lässt Ihre gesetzlichen Rechte unberührt. Die hier beschriebenen Leistungen gelten zusätzlich zu den gesetzlichen Rechten und beschränken oder ersetzen diese nicht.

Die Garantie gilt für sämtliche STEINEL-Produkte, die in Deutschland gekauft und verwendet werden. Es gilt deutsches Recht unter Ausschluss des Übereinkommens der Vereinten Nationen über Verträge über den internationalen Warenkauf (CISG).

Geltendmachung

Wenn Sie Ihr Produkt reklamieren wollen, senden Sie es bitte vollständig und frachtfrei mit dem Original-Kaufbeleg, der die Angabe des Kaufdatums und der Produktbezeichnung enthält, an uns, die STEINEL Vertrieb GmbH – Reklamationsabteilung – Dieselstraße 80-84, 33442 Herzbrock-Clarholz. Wir empfehlen Ihnen daher, Ihren Kaufbeleg bis zum Ablauf der Garantiezeit sorgfältig aufzubewahren. Für Transportkosten und -risiken im Rahmen der Rücksendung übernehmen wir keine Haftung.

GB Installation instructions

Dear Customer,
Congratulations on purchasing this STEINEL Infrared Sensor and thank you for the confidence you have shown in us. You have chosen a high-quality product that has

been manufactured, tested and packed with the greatest care. Please familiarise yourself with these instructions before attempting to install the sensor since prolonged reliable

and trouble-free operation will only be ensured if it is installed properly.

We hope your new infrared sensor will give you lasting satisfaction.

System components

- 1 Locking screw
- 2 Designer front trim
- 3 Lens (can be removed and turned for selecting the max. basic reach settings of 8 m or 20 m)
- 4 Twilight setting: 2 - 2,000 lux
- 5 Time setting 5 sec. - 15 min.
- 6 Clip (housing lifts up for installing and connecting to the mains)

Technical Specifications

Dimensions (H x W x D):	120 x 76 x 56 mm
Output:	Incandescent / halogen lamp load 1000 W Fluorescent lamps, electronic ballast 1000 W Fluorescent lamps, uncorrected 500 VA Fluorescent lamps, series-corrected 406 VA Fluorescent lamps, parallel-corrected 406 VA Low-voltage halogen lamps 1000 VA LED < 2 W 16 W 2 W < LED < 8 W 64 W LED > 8 W 64 W Capacitive load 132 µF
Power supply:	230 - 240 V/50 Hz
Angle of coverage:	180° horizontally, 90° vertically
Sensor reach:	Basic setting 1: 8 m max. Basic setting 2: 20 m max. (factory setting) + precision adjustment 1-20 m using shrouds
Time setting:	5 sec. - 15 min. (factory setting: 5 sec.)
Twilight setting:	2 - 2000 lux (factory setting: 2000 lux)
Manual override:	selectable (4 hours)
IP rating:	IP 54
Temperature range:	-20°C to +50°C

5 JAHRE
HERSTELLER
GARANTIE

Principle

The IS 2180-5 is equipped with two 120° pyro sensors that detect the invisible heat emitted from moving objects (people, animals etc.). The heat detected is electronically converted into a signal that switches on loads (e.g. a light) connected to it. Heat is not detected through obs-

tacles, such as walls or panes of glass. Heat radiation of this type will, therefore, not trigger the sensor. The two pyro sensors achieve a coverage angle of 180° with an aperture angle of 90°. The lens can be removed and turned, thereby permitting two max. basic

reach settings of 8 m or 20 m. Using the wall mounts provided with the unit, the infrared sensor can easily be fitted to internal and external corners.

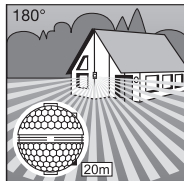

Reach max. 20 m

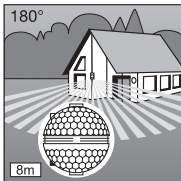

Reach max. 8 m

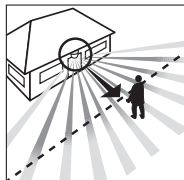

Direction of approach:
from the front

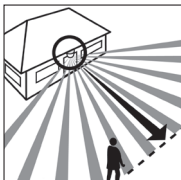

Direction of approach:
from the side

Important: The most reliable way of detecting movement is to install the unit with the sensor aimed across the direction in which a person would walk and by ensuring that no obstacles (such as trees, walls etc.) obstruct the line of sensor vision

⚠ Safety precautions

- Disconnect the power supply before attempting any work on the motion detector.
- During installation, the electric power cable being connected must not be live. Therefore, switch off the power first and use a voltage tester to make sure the wiring is off circuit.
- Installing the sensor involves work on the mains power supply. This work must therefore be carried out professionally in accordance with the applicable national wiring regulations and electrical operating conditions (DE: VDE 0100, AT: ÖVE-EN 1, CH: SEV 1000).

- Please note that the sensor must be protected by a 10 A circuit breaker. The mains supply lead must be no greater than 10 mm in diameter.
- Only carry out time and twilight settings with the lens fitted.

Installation/Wall mounting

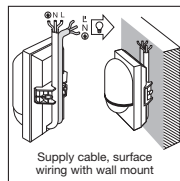
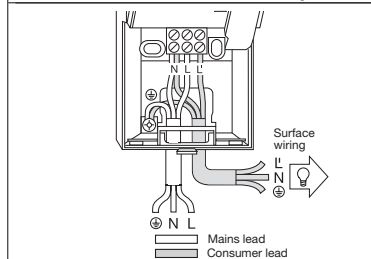
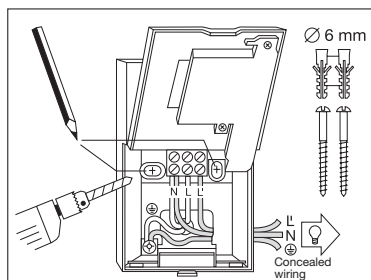

Note: The inside corner wall mount can also be used for wall installation with surface-mounted power supply lead. The cables can be conveniently routed down the surface of the wall behind the unit and fed through the cable entry.

The site of installation should be at least 50 cm from a light because heat radiated from it may trigger the sensor unintentionally. To obtain the specified ranges of 8/20 m, the sensor should be installed at a height of approx. 2 m.

Installation procedure:

1. Remove designer front panel
2. release clip and fold up lower half of enclosure,
3. mark drill holes,
4. drill holes,
5. if necessary, break open cable entry if using surface-mounted or concealed wiring.
6. Feed through mains and load power supply lead and connect. Use sealing plugs for surface wiring.

a) Connect mains supply lead

The main supply leads is a 2 to 3-core cable:
L = phase
N = neutral conductor
PE = protective-earth conductor

If you are in any doubt, identify the conductors using a voltage tester; then disconnect from the power supply again. The phase (L) and neutral conductor (N) are connected according to terminal assignment. The protective-earth conductor is connected to the earth terminal.

A mains switch for switching the unit ON and OFF may of course be installed in the mains supply lead. Alternatively, you may use a normally closed contact pushbutton to activate the sensor manually for the duration of the time setting.

b) Connecting power supply lead for lead

The power supply lead to the light is also a 2 - 3-core cable. Connect the light's live conductor to the terminal marked **L**. Connect the neutral conductor to the terminal marked **N** together with the mains power supply lead's neutral conductor.

Connect the protective-earth conductor to the earth terminal (⊕).

7. Screw on enclosure and re-close.

8. Fit sensor lens (reach either 8 m or 20 m max.), see section on setting reach.

9. Select time setting ⑤ and twilight setting ④ (see 'Functions').

10. Fit designer front trim ② and secure in place with lock screw ① to prevent unauthorised removal.

Important: Reversing the connections may result in damage to the unit.

Installing corner wall mount

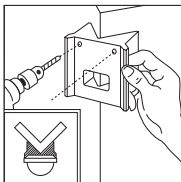
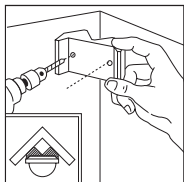

The corner wall mounts provided with the unit make it easy to install the IS 2180-5 on internal and external corners. Use the corner wall mount as a template for drilling holes. This way, you will drill the hole at the right angle, allowing you to fit the wall mount with ease.

Functions

Once you have connected the unit to the mains power supply, closed the housing and fitted the lens, you are ready

to put the system into operation. Two setting options are concealed behind the designer front trim ②.

Important: Only select time and twilight setting with the lens in place.

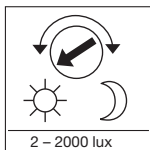

Twilight setting (response threshold) ④
(Factory setting: daylight operation 2000 lux)

The sensor's response threshold can be infinitely varied from 2 - 2000 lux. Control dial set to ☀ = daylight operation at approx. 2000 lux.

Control dial set to ☾ = twilight operation at approx. 2 lux.

To adjust the detection zone in daylight, the control dial must be set to ☀ (daylight operation).

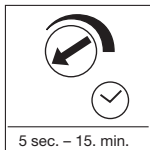

Switch-OFF delay (time setting) ⑤
(factory setting: 5 sec.)

Light ON duration can be infinitely varied from 5 sec. to 15 min.

Control dial turned fully anticlockwise = shortest time (5 sec.)
Control dial turned fully clockwise = longest time (15 min.)

When setting the detection zone, it is recommended to select the shortest time (dial turned fully anticlockwise).

Manual override function

If a mains switch is installed in the mains supply lead, the following functions are provided in addition to simply switching light ON and OFF:

Important:

The switch should be actuated in rapid succession (in the 0.5 - 1 sec. range).

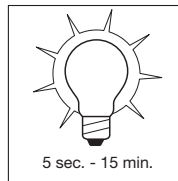
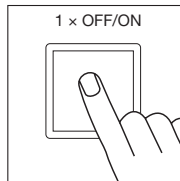

Sensor mode

1) Switch light ON:

Switch OFF and ON once. Light stays on for the period selected.

2) Switch light OFF:

Switch OFF and ON once. Light goes out or switches to sensor mode.

3) Manual override:

Turn switch OFF and ON twice. The light is set to stay ON permanently for 4 hours (LED - below the lens - lights up) and then automatically returns to sensor mode (LED OFF).

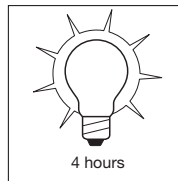
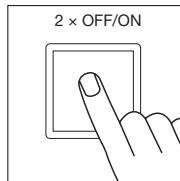

Manual override can also be deactivated during the 4-hour period by switching OFF and back ON again. The light then returns to sensor mode.

Basic reach settings

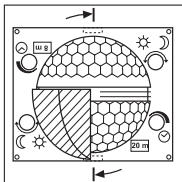

The lens of the IS 2180-5 is divided into two detection zones. One half covers a max. reach of 8 m, the other half a max. reach of 20 m (when installed at a height of approx. 2 m). After fitting the lens (firmly clamp lens in-

to the slot provided), the max. 20 m or 8 m reach setting selected is indicated at the bottom right). Using a screwdriver, the lens can be unclipped from the groove at the side and re-positioned for the reach you require.

Examples

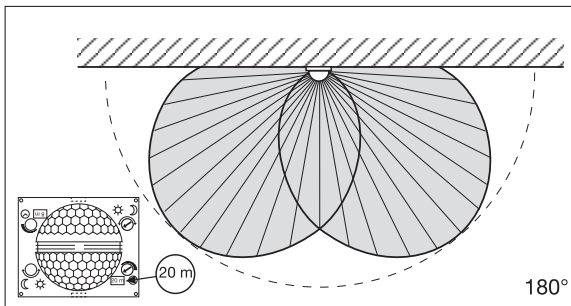
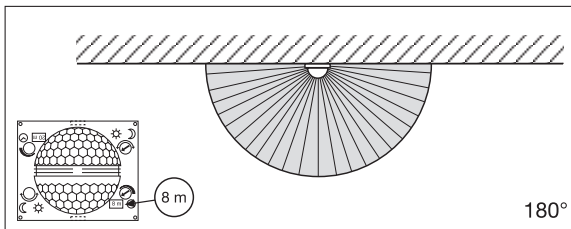

Precision adjustment using shrouds

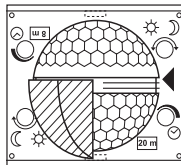
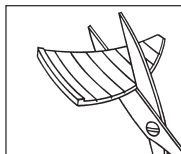

Shrouds may be used to define the detection zone exactly as you require in order, for example, to blank out or specifically target paths or neighbouring premises.

The shrouds can be divided or cut with a pair of scissors along the vertical and horizontal grooves. They can be then clipped into the top channel around the centre of the lens. They are fixed in place by fitting the designer front trim.

(See below: examples showing how to reduce the angle of coverage and shorten reach.)

Examples

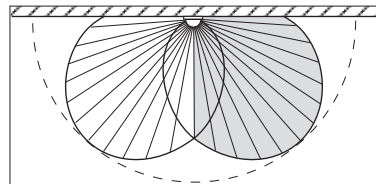
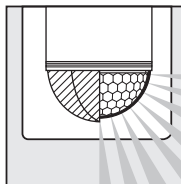
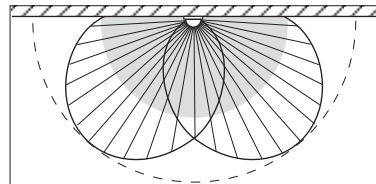
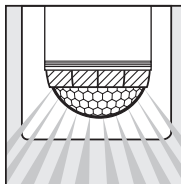

Connection examples

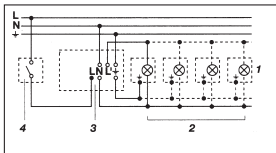

1. Light without neutral conductor

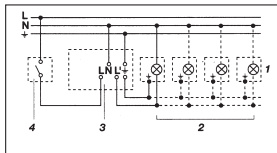

2. Light with neutral conductor

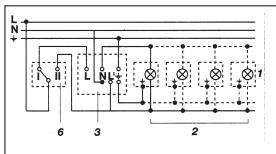

3. Connection using an indoor two-way switch for manual override and automatic operation

Setting I: Automatic operation

Setting II: Manual operation, light permanently ON

Note: The system cannot be switched OFF, it is only possible to select operation at setting I or II.

- 1) e. g. 1-4 × 100 W incandescent lamps
- 2) load, lighting 1000 W max. (refer to Technical specifications)
- 3) IS 2180-5 connection terminals
- 4) Indoor switch
- 5) Indoor two-circuit single interruption switch, manual operation, automatic operation
- 6) Indoor two-way switch, automatic operation, manual override

Operation/Maintenance

The infrared sensor can be used for switching light ON and OFF automatically. The unit is not suitable for burglar alarm systems as it is not tamperproof in the manner prescribed for such systems.

Weather conditions may affect the way the motion detector works. Strong gusts of wind, snow, rain or hail may cause the light to come ON when it is not wanted because the sensor is unable to

distinguish sudden changes of temperature from sources of heat. The detector lens may be cleaned with a damp cloth if it gets dirty (do not use cleaning agents).

Troubleshooting

Malfunction	Cause	Remedy
IS 2180-5 without power	<ul style="list-style-type: none"> ■ Fuse faulty, not switched ON 	<ul style="list-style-type: none"> ■ Replace fuse, turn ON mains switch, check lead with voltage tester
	<ul style="list-style-type: none"> ■ Short circuit ■ Mains switch OFF 	<ul style="list-style-type: none"> ■ Check connections ■ Switch ON
IS 2180-5 will not switch ON	<ul style="list-style-type: none"> ■ Twilight setting in night-time mode during daytime operation 	<ul style="list-style-type: none"> ■ Adjust setting
	<ul style="list-style-type: none"> ■ Bulb faulty ■ Mains switch OFF ■ Fuse faulty 	<ul style="list-style-type: none"> ■ Change bulb ■ Switch ON ■ Fit new fuse, check connection if necessary
	<ul style="list-style-type: none"> ■ Detection zone not properly targeted 	<ul style="list-style-type: none"> ■ Re-adjust
IS 2180-5 will not switch OFF	<ul style="list-style-type: none"> ■ Continued movement in detection zone 	<ul style="list-style-type: none"> ■ Check detection zone and re-adjust if necessary or fit shrouds
	<ul style="list-style-type: none"> ■ Light being operated is located in detection zone and keeps switching ON as a result of temperature change 	<ul style="list-style-type: none"> ■ Adjust detection zone or fit shrouds
	<ul style="list-style-type: none"> ■ Set to continuous operation by indoor two-circuit single interruption switch 	<ul style="list-style-type: none"> ■ Set two-circuit single interruption switch to automatic operation
IS 2180-5 keeps switching ON/OFF	<ul style="list-style-type: none"> ■ Lamp being operated in located the detection zone 	<ul style="list-style-type: none"> ■ Adjust detection zone or fit shrouds, increase distance
	<ul style="list-style-type: none"> ■ Animals moving in detection zone 	<ul style="list-style-type: none"> ■ Adjust detection zone or fit shrouds
	<ul style="list-style-type: none"> ■ Heat source (e.g. extractor hood outlet) in detection zone 	<ul style="list-style-type: none"> ■ Adjust detection zone or fit shrouds
IS 2180-5 switches ON when it should not	<ul style="list-style-type: none"> ■ Wind is moving trees and bushes in the detection zone 	<ul style="list-style-type: none"> ■ Fit shrouds to mask out zones
	<ul style="list-style-type: none"> ■ Cars in the street are being detected 	<ul style="list-style-type: none"> ■ Fit shrouds to mask out zones
	<ul style="list-style-type: none"> ■ Sudden temperature changes due to weather (wind, rain, snow) or air expelled from fans, open windows 	<ul style="list-style-type: none"> ■ Change zone, move site of installation

Disposal

Electrical and electronic equipment, accessories and packaging must be recycled in an environmentally compatible manner.



Do not dispose of electrical and electronic equipment as domestic waste.

EU countries only:

Under the current European Directive on Waste Electrical and Electronic Equipment and its implementation in national law, electrical and electronic equipment no longer suitable for use must be collected separately and recycled in an environmentally compatible manner.

Manufacturer's Warranty

As purchaser, you are entitled to your statutory rights against the vendor. If these rights exist in your country, they are neither curtailed nor restricted by our Warranty Declaration. We guarantee that your STEINEL Professional sensor product will remain in perfect condition and proper working order for a period of 5 years. We guarantee that this product is free from material-, manufacturing- and design flaws. In addition, we guarantee that all electronic components and cables function in the proper manner and that all materials used and their surfaces are without defects.

Making Claims

If you wish to make a claim, please send your product complete and carriage paid with the original receipt of purchase, which must show the date of purchase and product designation, either to your retailer or contact us at STEINEL (UK) Limited, 25 Manasty Road, Axis Park, Orton Southgate, Peterborough, PE2 6UP, for a returns number. For this reason, we recommend that you keep your receipt of purchase in a safe place until the warranty period expires. STEINEL shall assume no liability for the costs or risks involved in returning a product.

For information on making claims under the terms of the warranty, please go to www.steinel-professional.de/ garantie

If you have a warranty claim or would like to ask any question regarding your product, you are welcome to call us at any time on our Service Hotline 01733 366700.

FR Instructions de montage

Cher client, nous vous remercions de la confiance que vous avez témoignée à STEINEL en achetant cet détecteur infrarouge. Vous avez choisi un article de très grande qualité, fabriqué, testé et conditionné

avec le plus grand soin. Avant de l'installer, veuillez lire attentivement ces instructions de montage. En effet, seules une installation et une mise en service correctement effectuées garantissent dura-

blement un fonctionnement impeccable et fiable.

Nous souhaitons que votre nouveau détecteur infrarouge vous apporte entière satisfaction.

Description de l'appareil

- 1 Vis de blocage
- 2 Cache design
- 3 Lentille du détecteur (amovible et orientable pour permettre le réglage de base de la portée de max. 8 m ou 20 m)
- 4 Réglage de la luminosité de déclenchement de 2 à 2000 lx
- 5 Temporisation de 5 s à 15 mn
- 6 Cran (boîtier escamotable pour le montage et pour le raccordement au secteur)

Caractéristiques techniques

Dimensions (H x l x P) :	120 x 76 x 56 mm	
Puissance :	Lampe à incandescence / halogène	1000 W
	Tubes fluorescents ballasts électroniques	1000 W
	Tubes fluorescents non compensés	500 VA
	Tubes fluorescents compensés en série	406 VA
	Tubes fluorescents compensés en parallèle	406 VA
	Lampes halogènes basse tension	1000 VA
	LED < 2 W	16 W
	2 W < LED < 8 W	64 W
	LED > 8 W	64 W
	Charge capacitive	132 µF
Raccordement au secteur :	230 - 240 V, 50 Hz	
Angle de détection :	180° à l'horizontale, 90° à la verticale	
Portée du détecteur :	réglage de base 1 : max. 8 m, réglage de base 2 : max. 20 m (réglage effectué en usine) + réglage de précision par caches enfilables de 1 à 20 m	
Temporisation :	de 5 s à 15 mn (réglage effectué en usine : 5 s)	
Réglage de la luminosité de déclenchement :	de 2 à 2000 lx (réglage effectué en usine : 2000 lx)	
Éclairage permanent :	commutable (4 heures)	
Indice de protection :	IP 54	
Plage de température :	de -20 à +50 °C	

5 YEAR
MANUFACTURER'S
WARRANTY

Le principe

L'IS 2180-5 est équipé de deux détecteurs pyroélectriques de 120° qui détectent le rayonnement de chaleur inévitable émis par les corps en mouvement (personnes, animaux, etc.). Ce rayonnement de chaleur capté est ensuite traité par un système électronique qui met en marche le

consommateur (p.ex. un luminaire). Les obstacles comme les murs ou les vitres empêchent la détection du rayonnement de chaleur et donc toute commutation. Les deux détecteurs pyroélectriques couvrent un angle de détection de 180° avec une ouverture angulaire de 90°.

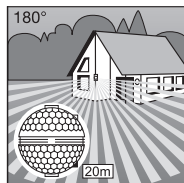

Portée max. 20 m

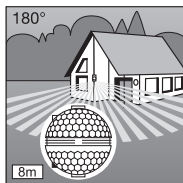

Portée max. 8 m

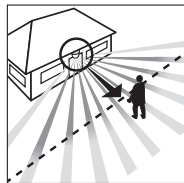

Sens de passage : radial

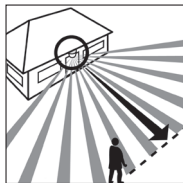

Sens de passage : latéral

La lentille est amovible et orientable. Ceci permet deux réglages de base de la portée de max. 8 m ou 20 m. Les supports muraux fournis permettent de monter très facilement le détecteur infrarouge dans tous les angles.

Important : la détection des mouvements est la plus fiable quand l'appareil est monté perpendiculairement au sens de passage et qu'aucun obstacle (arbre, mur, etc.) n'obstrue son champ de visée.

Consignes de sécurité

- Avant toute intervention sur le détecteur de mouvement, couper l'alimentation électrique !
- Pendant le montage, la ligne à raccorder doit être hors tension. Il faut donc d'abord couper le courant et s'assurer de l'absence de courant à l'aide d'un testeur de tension.
- L'installation du détecteur implique une intervention sur le réseau électrique et doit donc être effectuée correctement et conformément à la norme NF C-15100.

- Veillez à ce que le détecteur soit protégé par un disjoncteur de protection de ligne 10 A. Le diamètre du câble d'alimentation secteur ne doit pas dépasser 10 mm.
- Ne réglez le seuil de luminosité de déclenchement qu'avec la lentille montée.

Installation/montage mural

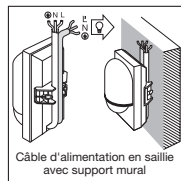
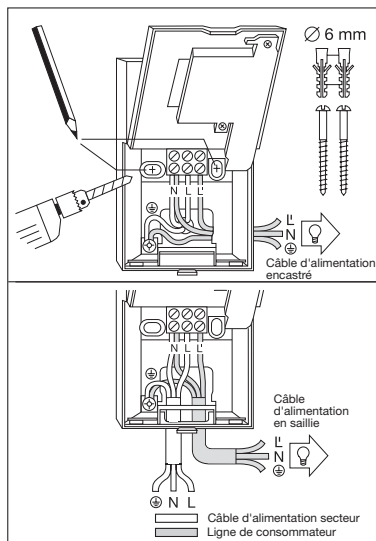

Câble d'alimentation en saillie avec support mural

Remarque : pour monter le détecteur au mur avec câble d'alimentation en saillie, on peut également utiliser le support mural pour angle intérieur fourni avec l'appareil. On peut ainsi faire passer très facilement les câbles par le haut derrière l'appareil et les introduire par l'ouverture du câble d'alimentation pour pose en saillie.

Il faut monter l'appareil à 50 cm au moins de tout luminaire dont la chaleur pourrait entraîner un déclenchement intempestif du détecteur. Pour obtenir les portées indiquées de 8/20 m, il faut monter l'appareil à une hauteur de 2 m environ.

Séquence de montage :

1. Retirer le cache design
2. détacher le cran et ouvrir la moitié inférieure du boîtier,
3. marquer les trous de perçage,
4. percer les trous, poser les chevilles (Ø de 6 mm),
5. percer la paroi pour introduire les câbles soit pour la ligne d'alimentation en saillie, soit pour la ligne d'alimentation encastrée.
6. Faire passer les câbles du secteur et du consommateur et les raccorder. Si le câble d'alimentation est posé en saillie, utiliser le bouchon.

a) Branchement du câble d'alimentation secteur

Le câble d'alimentation secteur est composé d'un câble à 2-3 conducteurs :

- L** = phase
- N** = neutre
- PE** = terre

En cas de doute, il faut identifier les câbles avec un testeur de tension, puis les remettre hors tension. Raccorder la phase (L) et le neutre (N) comme indiqué sur le dessin. Le conducteur de terre est à raccorder au contact de terre (PE).

Il est bien sûr possible de monter un interrupteur secteur sur le câble d'alimentation secteur permettant la mise en ou hors circuit de l'appareil. Il est également possible d'activer manuellement le détecteur pour la durée du temps réglé via un bouton-poussoir à contact de rupture sur le câble d'alimentation secteur.

b) Branchement de la ligne des consommateurs

La ligne des consommateurs en direction du luminaire est également composée d'un câble à 2 ou 3 conducteurs. Le fil conducteur du luminaire doit être raccordé à la borne **L'**. Le conducteur de neutre doit être raccordé à la borne **N** avec le conducteur de neutre du câble d'alimentation

secteur. Le conducteur de terre est à raccorder au contact de terre (⊕).
7. Visser le boîtier et refermer.
8. Mettre la lentille en place (portée au choix 8 m ou 20 m max.), cf. le chapitre sur le réglage de la portée.

9. Procéder au réglage de la temporisation ⑤ et de la luminosité de déclenchement ④ (cf. le chapitre sur les fonctions).
10. Poser le cache design ② et le protéger contre tout retrait intempestif à l'aide de la vis de blocage ①.
Important : une inversion des branchements peut entraîner la détérioration de l'appareil.

Installation/Montage du support mural d'angle

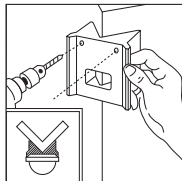
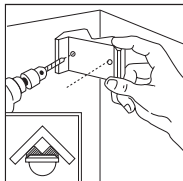

Les supports muraux fournis permettent de monter très facilement l'S 2180-5 dans tous les angles. Le support mural d'angle sert de gabarit de perçage ce qui vous permet de percer des trous selon l'angle exact et de monter très facilement le support mural d'angle.

Fonctions

Après avoir branché l'appareil sur le secteur, avoir fermé le boîtier et avoir posé la lentille, vous pouvez mettre l'ins-

tallation en service. En retirant le cache design 2, on accède à deux possibilités de réglage.

Important : ne régler la temporisation et la luminosité de déclenchement que lorsque la lentille est en place.

Réglage de la luminosité de déclenchement (seuil de réaction) ④

(réglage effectué en usine : fonctionnement diurne 2000 lx)

Seuil de réaction du détecteur réglable en continu de 2 à 2000 lx.

Bouton de réglage positionné sur ☀ = fonctionnement diurne env. 2000 lx.

Bouton de réglage positionné sur 🌙 = fonctionnement nocturne env. 2 lx.

Pour régler la zone de détection en lumière du jour, il faut placer le bouton de réglage sur ☀ (fonctionnement diurne).

Temporisation de l'extinction (temporisation) ⑤

(réglage effectué en usine : 5 s)

Durée d'éclairage réglable en continu de 5 s à 15 mn

Bouton de réglage en butée à gauche = temps le plus court (5 s)

Bouton de réglage en butée à droite = temps le plus long (15 mn)

Pour le réglage de la zone de détection, il est recommandé de sélectionner la durée la plus courte (butée à gauche).

Fonction éclairage permanent

Si un interrupteur est installé sur la conduite secteur, en plus de l'allumage et de l'extinction, on dispose des fonctions suivantes :

Important :

Il faut actionner l'interrupteur rapidement en suivant (en l'espace de 0,5 à 1 s).

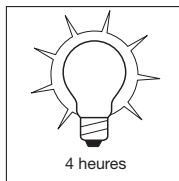
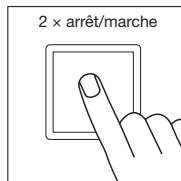
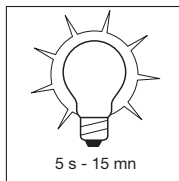
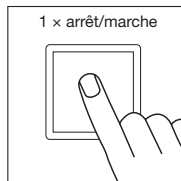

Fonctionnement avec détecteur

1) Allumer la lumière :

Actionner l'interrupteur 1 x ARRÊT/MARCHE. Le luminaire reste allumé pendant la durée réglée.

2) Éteindre la lumière :

Actionner l'interrupteur 1 x ARRÊT/MARCHE. Le luminaire s'éteint ou repasse en mode détection.

Eclairage permanent :

Actionner l'interrupteur 2 x ARRÊT/MARCHE. Le luminaire est mis en éclairage permanent pendant 4 heures (la LED sous la lentille est allumée) puis repasse automatiquement en mode détection (LED éteinte).

Il est possible d'éteindre l'éclairage permanent même pendant les 4 heures par 1 x ARRÊT/MARCHE. Le luminaire est ensuite en mode détection.

Réglages de base de la portée

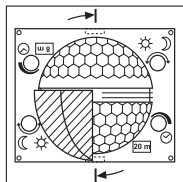

La lentille de l'IS 2180-5 est divisée en deux zones de détection. L'une des moitiés permet d'atteindre une portée de 8 m max., l'autre moitié permet d'obtenir une portée de 20 m max. (à une hauteur de montage d'environ 2 m). Après le montage de la lentille (bloquer fermement la lentille

dans l'élément de guidage prévu à cet effet), la portée max. sélectionnée de 20 m ou de 8 m est indiquée en bas à droite. La lentille peut être détachée latéralement de son enclenchement à l'aide d'un tournevis et remise en place selon la portée souhaitée.

Exemples

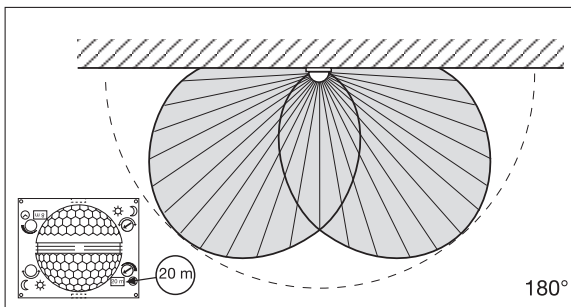
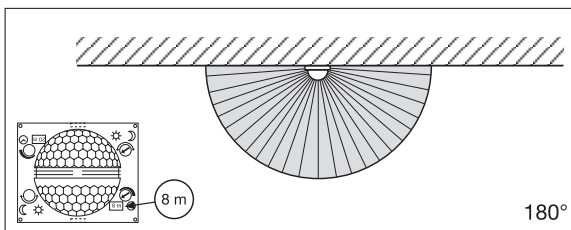

Réglage individuel de précision avec des caches enfichables

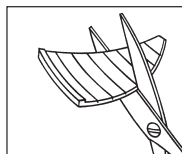

Pour exclure ou surveiller de façon ciblée des zones supplémentaires, telles que les trottoirs ou les terrains des voisins, il est possible de procéder à un réglage de précision de la zone de détection en utilisant des caches enfichables.

(Les illustrations ci-dessous montrent des exemples de réduction de l'angle de détection et de réduction de la portée.)

On peut casser les caches selon les découpages prévus tant dans le sens horizontal que vertical ou les découper à l'aide d'une paire de ciseaux. Ils peuvent alors être accrochés dans le creux supérieur au milieu de la lentille. Ils sont définitivement fixés lors de la pose du cache design.

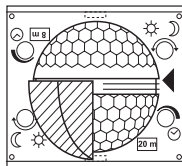

Exemples

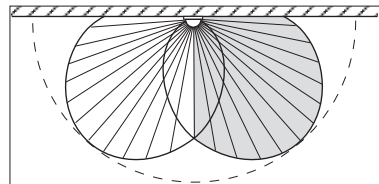
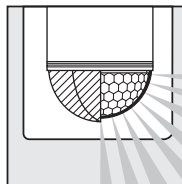
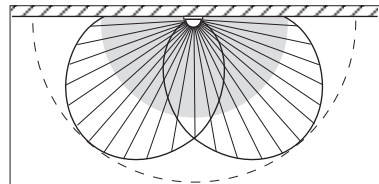
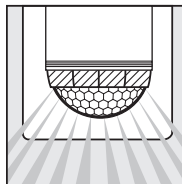

Exemples de branchement

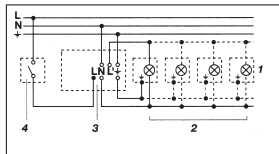

1. Luminaire sans conducteur de neutre

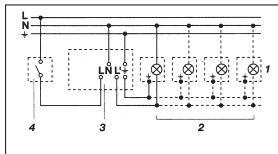

2. Luminaire avec conducteur de neutre

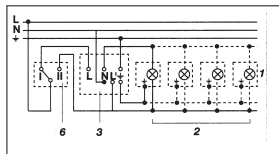

3. Raccordement par un interrupteur va-et-vient pour un éclairage permanent ou une commande automatique

Position I : fonctionnement automatique
Position II : fonctionnement manuel, éclairage permanent

Attention : une mise hors circuit de l'appareil n'est pas possible, seul le choix de la commande entre la position I ou II est possible.

- 1) Par ex. 1 à 4 ampoule(s) à incandescence de 100 W
- 2) Consommateur, éclairage max. 1000 W (cf. les caractéristiques techniques)
- 3) Bornes de l'IS 2180-5
- 4) Interrupteur de l'habitation
- 5) Interrupteur en série de l'habitation, pour une commande manuelle ou automatique
- 6) Interrupteur va-et-vient de l'habitation, pour une commande automatique ou un éclairage permanent

Utilisation/Entretien

Le détecteur infrarouge est conçu pour la commutation automatique de l'éclairage. Il n'est toutefois pas prévu pour les alarmes spéciales anti-intrusion car il n'est pas protégé contre le vandalisme. Les conditions atmosphé-

riques peuvent influencer le fonctionnement du détecteur de mouvement. Les rafales de vent, la neige, la pluie, la grêle peuvent entraîner un déclenchement intempestif car le détecteur ne peut pas distinguer les brusques

variations de température des sources de chaleur. Si la lentille de détection se salit, la nettoyer avec un chiffon humide (ne pas utiliser de détergent).

Dysfonctionnements

Problème	Cause	Remède
L'IS 2180-5 n'est pas sous tension	<ul style="list-style-type: none"> ■ Fusible défectueux, appareil hors circuit ■ Court-circuit ■ Interrupteur secteur en position ARRÊT 	<ul style="list-style-type: none"> ■ Changer le fusible défectueux, mettre l'interrupteur secteur en circuit, vérifier le câble à l'aide d'un testeur de tension ■ Vérifier le branchement ■ Mettre en circuit
L'IS 2180-5 ne s'allume pas	<ul style="list-style-type: none"> ■ Pendant la journée, le réglage de la luminosité de déclenchement est en position nocturne ■ Ampoule à incandescence défectueuse ■ Interrupteur secteur en position ARRÊT ■ Fusible défectueux ■ Réglage incorrect de la zone de détection 	<ul style="list-style-type: none"> ■ Régler à nouveau ■ Changer l'ampoule à incandescence ■ Mettre en circuit ■ Changer le fusible, éventuellement vérifier le branchement ■ Régler à nouveau
L'IS 2180-5 ne s'éteint pas	<ul style="list-style-type: none"> ■ Mouvement continu dans la zone de détection ■ Le luminaire raccordé se trouve dans la zone de détection et se rallume sous l'effet des variations de température ■ Mode éclairage permanent commandé au niveau de l'interrupteur en série de l'habitation 	<ul style="list-style-type: none"> ■ Contrôler la zone de détection, éventuellement la régler à nouveau ou la masquer ■ Modifier la zone ou la masquer ■ Mettre l'interrupteur en série sur commande automatique
IS 2180-5 s'allume et s'éteint continuellement	<ul style="list-style-type: none"> ■ Le luminaire raccordé se trouve dans la zone de détection ■ Des animaux se déplacent dans la zone de détection ■ Source de chaleur (par ex. évacuation de vapeurs) dans la zone de détection 	<ul style="list-style-type: none"> ■ Modifier la zone ou la masquer, augmenter la distance ■ Modifier la zone ou la masquer ■ Modifier la zone ou la masquer
L'IS 2180-5 s'allume de façon intempestive	<ul style="list-style-type: none"> ■ Le vent agite des arbres et des arbustes dans la zone de détection ■ Détection de voitures passant sur la chaussée ■ Variations subites de température dues aux intempéries (vent, pluie, neige) ou à des courants d'air provenant de ventilateurs ou de fenêtres ouvertes 	<ul style="list-style-type: none"> ■ Masquer les zones avec les caches ■ Masquer les zones avec les caches ■ Modifier la zone, monter l'appareil à un autre endroit

Élimination

Les appareils électriques, les accessoires et les emballages doivent être soumis à un recyclage respectueux de l'environnement.



Ne jetez pas les appareils électriques avec les ordures ménagères !

Uniquement pour les pays de l'UE : conformément à la directive européenne en vigueur relative aux appareils électriques et électroniques usagés et à son application dans le droit national, les appareils électriques qui ne fonctionnent plus doivent être collectés séparément des ordures

ménagères et doivent faire l'objet d'un recyclage écologique.

Garantie du fabricant

En tant qu'acheteur, vous disposez des droits prescrits par la loi à l'encontre du vendeur. Notre déclaration de garantie ne raccourcit ni ne limite ces droits dans la mesure où ils existent dans votre pays. Nous vous accordons une garantie de 5 ans sur le parfait état et le bon fonctionnement de votre produit à détection STEINEL Professional. Nous garantissons que ce produit ne présente pas de défauts matériels, de fabrication ni de construction. Nous garantissons le bon état de fonctionnement de tous les composants électroniques et des câbles ainsi que l'absence de vices pour tous les matériaux utilisés et leurs surfaces.

Réclamation

Si vous avez une réclamation à faire au sujet de votre produit, veuillez l'envoyer complet franco de port accompagné de la preuve d'achat originale qui doit comprendre la date de l'achat et la désignation du produit à votre revendeur.

Veuillez consulter notre site Internet www.steinel-professional.de/garantie pour de plus amples informations sur la manière de faire valoir un droit à une prestation de garantie.

Si vous avez besoin d'avoir recours au service de garantie ou si vous avez une question au sujet de votre produit, vous pouvez nous appeler à tout moment au n° d'assistance téléphonique pour la clientèle **03 20 30 34 00**.

5 ANS
DE GARANTIE
FABRICANT

NL Montagehandleiding

Geachte klant,

Hartelijk dank voor het vertrouwen dat u met de aanschaf van uw nieuwe infraroodsensor van STEINEL in ons stelt. U heeft een hoogwaardig kwaliteitsproduct gekocht, dat met uiterste zorgvuldigheid vervaardigd, getest en verpakt werd.

Lees voor de installatie deze gebruiksaanwijzing nauwkeurig door, want alleen een vakkundige installatie en ingebruikneming garanderen een duurzaam, betrouwbaar en storingvrij gebruik.

Wij wensen u veel plezier met uw nieuwe infraroodsensor.

Beschrijving van het apparaat

- 1 Borgschroef
- 2 Designkap
- 3 Lens (afneembaar en draaibaar voor de selectie van de reikwijdte-basisinstelling van max. 8 m of 20 m)
- 4 Schemerinstelling 2 – 2000 lux
- 5 Tijdstelling 5 sec. – 15 min.
- 6 Arrêteerpal (behuizing kan voor de montage en metaansluiting worden opengeklapt)

Technische gegevens

Afmetingen (H x B x D):	120 x 76 x 56 mm	
Vermogen:	Gloeï-/halogeenlampen	1000 W
	TL-lampen elekt. voorschakelapp	1000 W
	TL-lampen, ongecompenseerd	500 VA
	TL-lampen, seriegecompenseerd	406 VA
	TL-lampen, parallelgecompenseerd	406 VA
	Halogeenlampen, laag voltage	1000 VA
	Led < 2 W	16 W
	2 W < led < 8 W	64 W
	Led > 8 W	64 W
	Capacitieve belasting	132 µF
Netaansluiting:	230 – 240 V, 50 Hz	
Registratiehoek:	180° horizontaal, 90° verticaal	
Reikwijdte van de sensor:	Basisinstelling 1: max. 8 m Basisinstelling 2: max. 20 m (instelling af fabriek) + fijninstelling door afdekplaatjes 1-20 m	
Tijdstelling:	5 sec. – 15 min. (instelling af fabriek: 5 sec.)	
Schemerinstelling:	2 – 2000 lux (instelling af fabriek: 2000 lux)	
Permanent brandend licht:	inschakelbaar (4 uur)	
Bescherming:	IP 54	
Temperatuurbereik:	-20 tot +50 °C	

Het principe

De IS 2180-5 is uitgerust met twee 120°-pyrosensoren die de onzichtbare warmtestraling van bewegende lichamen (mensen, dieren etc.) registreren. Deze zo geregistreerde warmtestraling wordt elektronisch omgezet en de aangesloten verbruiker (bijv. een lamp) wordt ingeschakeld.

Door hindernissen, zoals muren of ruiten, wordt geen warmtestraling herkend, dus vindt ook geen schakeling plaats. Met behulp van de twee pyrosensoren wordt een registratiehoek van 180° met een openingshoek van 90° bereikt. De lens is afneembaar en draaibaar. Hierdoor

zijn twee basisinstellingen voor een reikwijdte van max. 8 m of 20 m mogelijk. Met de bijgevoegde wandhouders kan de infraroodsensor eenvoudig aan binnen- en buitenhoeken gemonteerd worden.

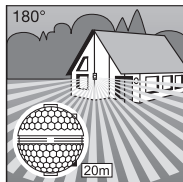

Reikwijdte max. 20 m

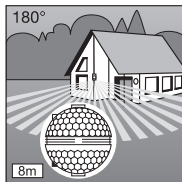

Reikwijdte max. 8 m

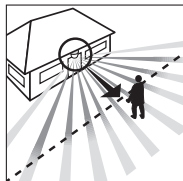

Looprichting: frontaal

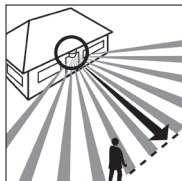

Looprichting: zijdelings

⚠ Veiligheidsvoorschriften

- Voor alle werkzaamheden aan de bewegingsmelder dient de spanningstevoer te worden onderbroken!
- Bij de montage moet de elektrische leiding die u wilt aansluiten zonder spanning zijn. Daarom eerst de stroom uitschakelen en op spanningsloosheid testen met een spanningstester.

- Bij de installatie van de sensor werkt u met netspanning. Dit moet vakkundig en volgens de gebruikelijke installatievoorschriften en aansluitingsvoorwaarden worden uitgevoerd (DE: VDE 0100, AT: ÖVE-EN 1, CH: SEV 1000).

- Denk er a.u.b. aan dat de sensor beveiligd moet worden met een 10 A-veiligheidsschakelaar. De stroomtoevoerkabel mag max. een diameter van 10 mm hebben.
- Tijd- en schemerinstelling alleen uitvoeren bij gemonteerde lens.

Installatie/wandmontage

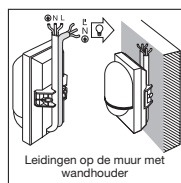
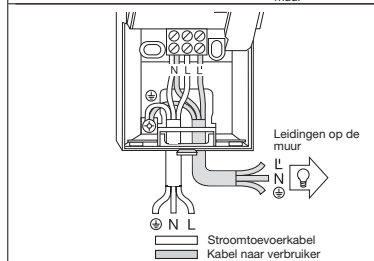
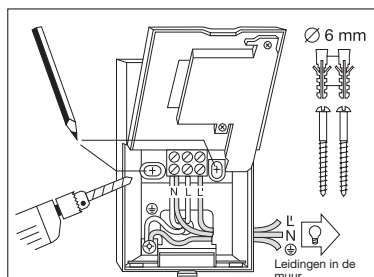

De montageplaats moet minstens 50 cm van een andere lamp verwijderd zijn, omdat de warmtestraling hiervan de sensor foutief kan activeren. Voor de aangegeven reikwijdtes van 8/20 m dient de montagehoogte ca. 2 m te bedragen.

Montagestappen:

1. Designkap 2) afnemen.
2. Arrêteerpal 6) losmaken en de onderste helft van de behuizing openklappen.
3. Boorgaten aftekenen.
4. Gaten boren, pluggen (Ø 6 mm) plaatsen.
5. De wand open maken, afhankelijk van het kabelverloop in of op de muur.
6. Kabels van de stroomtoevoer en het aangesloten apparaat doorvoeren en aansluiten. Bij leidingen op de muur een afdichtstopje gebruiken.

a) Aansluiting van stroomtoevoer

De stroomtoevoer bestaat uit een 2- tot 3-polige kabel.
L = fase
N = nuldraad
PE = aardendraad

In geval van twijfel moeten de draden met een spanningsmeter worden geïdentificeerd; vervolgens weer spanningsvrij maken. De fase (L) en nuldraad (N) worden in het kroonsteentje aangesloten. De aarddraad wordt bij het aardingscontact aangesloten.

In de stroomtoevoerkabel kan natuurlijk een netschakelaar voor in- en uitschakelen worden gemonteerd. Als alternatief kan de sensor met de hand voor de duur van de ingestelde tijd door een schakelaar in de voedingskabel geactiveerd worden.

b) Aansluiting van de draad naar de aangesloten apparatuur

De kabel naar de lamp is ook 2- tot 3-polig. De stroomdraad wordt in de met **L** aangeduide klem aangesloten. De nuldraad komt in de met **N** aangegeven klem, samen met de nuldraad van de stroomtoevoer. De aardedraad wordt op het

aardingscontact (⊕) aangesloten.
7. Behuizing plaatsen en weer sluiten.
8. Lens plaatsen (reikwijdte naar keuze, max. 8 m of 20 m), zie hoofdstuk Reikwijdte-instelling.

9. Tijd- [2] en schemerinstelling [4] uitvoeren (zie hoofdstuk Functies).
10. Designkap [2] plaatsen en met de borgschroef [1] beveiligen tegen vandalisme.
Belangrijk: verwisseling van de aansluitingen kan leiden tot beschadiging van de apparatuur.

Montage hoekwandhouder

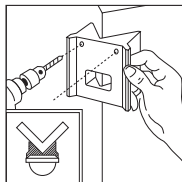
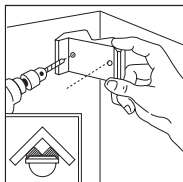

Met de bijgevoegde hoekwandhouder kan de IS 2180-5 eenvoudig aan binnen- en buitenhoeken gemonteerd worden. Gebruik de hoekwandhouder bij het boren van de gaten als sjabloon. Op deze manier heeft het boorgat de goede hoek en bovendien kan de hoekwandhouder eenvoudig gemonteerd worden.

Functies

Nadat de stroom aangesloten, de behuizing gesloten en de lens geplaatst is, kan de installatie in bedrijf genomen

worden. Achter de designkap 2 liggen twee instelmogelijkheden verborgen.

Belangrijk: tijd- en schemerinstelling uitsluitend met gemonteerde lens uitvoeren.

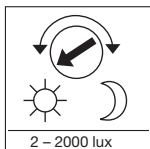

Schemerinstelling (drempelwaarde) [4]
(Instelling af fabriek: daglichtstand 2000 lux)

Traploos instelbare drempelwaarde van de sensor van 2 - 2000 lux.

Instelknopje op ☀ = daglichtstand ca. 2000 lux.

Instelknopje op 🌙 = schemerstand ca. 2 lux.

Bij de instelling van het registratiebereik bij daglicht moet het instelknopje op ☀ (daglichtstand) worden gezet.

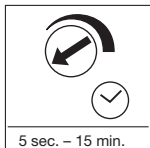

Uitschakelvertraging (tijdinstelling) [5]
(instelling af fabriek: 5 sec.)

Traploos instelbare branduur van 5 sec. tot 15 min.

Instelknopje op linkeraanslag = kortste tijd (5 sec.)

Instelknopje op rechteraanslag = langste tijd (15 min.)

Bij de instelling van het registratiebereik wordt aanbevolen om de kortste tijd (linkeraanslag) te kiezen.

Permanente verlichting

Als er een netschakelaar in de kabel gemonteerd wordt, zijn naast het eenvoudige in- en uitschakelen ook de volgende functies mogelijk:

Belangrijk:

Het meerdere malen op de schakelaar drukken moet snel achter elkaar gebeuren (ca. 0,5 - 1 sec.).

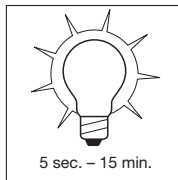
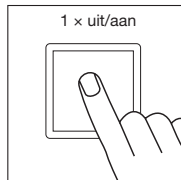

Sensormodus

1) Licht inschakelen:

Schakelaar 1 x UIT en AAN. De lamp blijft gedurende de ingestelde tijd aan.

2) Licht uitschakelen:

Schakelaar 1 x UIT en AAN. De lamp gaat uit resp. schakelt over op sensormodus.

3) Permanente verlichting:

Schakelaar 2 x UIT en AAN. De lamp schakelt gedurende 4 uur over op permanente verlichting (led - onder de lens - brandt), vervolgens schakelt hij automatisch weer over op sensormodus (led uit).

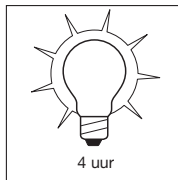
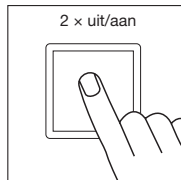

De permanente verlichting kan ook tijdens die 4 uur door 1 x UIT en AAN worden uitschakeld. Daarna staat de lamp weer op sensormodus.

Reikwijdte-basisinstellingen

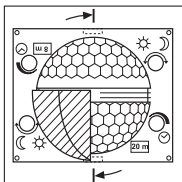

De lens van de IS 2180-5 is in twee registratiebereiken verdeeld. Met de ene helft wordt een reikwijdte van max. 8 m, met de andere een reikwijdte van max. 20 m bereikt (bij een montagehoogte van ca. 2 m). Na het plaatsen van de lens (lens vast in de aanwezige gleuf klemmen) is rechtson-

der de gekozen max. reikwijdte van 20 m of 8 m te zien. De lens kan aan de zijkant met behulp van een schroevendraaier uit de vergrendeling worden losgemaakt en overeenkomstig de gewenste reikwijdte weer worden teruggeplaatst.

Voorbeelden

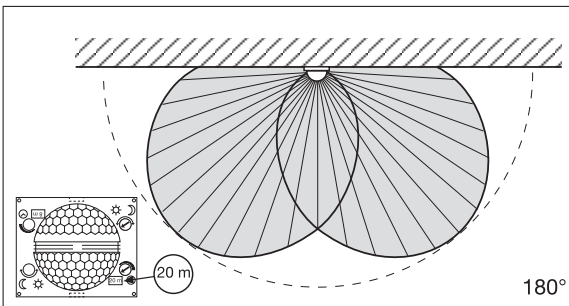
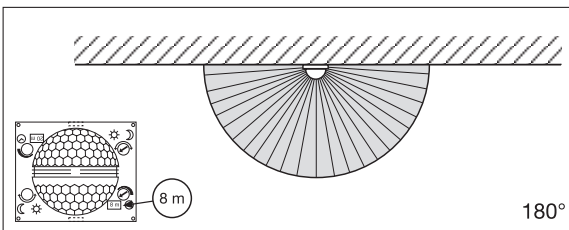

Individuele fijninstelling met afdeklaatjes

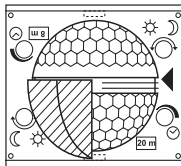
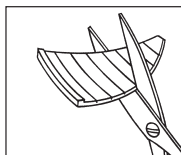

Om andere gebieden, zoals trottoirs of aangrenzende percelen, buiten de registratie te laten of juist doelgericht te bewaken, kan het registratieberek d.m.v.afdeklaatjes nauwkeurig worden ingesteld. De afdeklaatjes kunnen langs de inkepingen verticaal en horizontaal worden afgebroken of met een schaar worden doorgeknijpt. Zij kunnen in de bovenste gleuf in het midden van de lens worden geschoven. Door het plaatsen van de designkap worden ze gefixeerd

(zie onder: voorbeelden voor de verkleining van de registratiehoek en de reikwijdte).

Voorbeelden

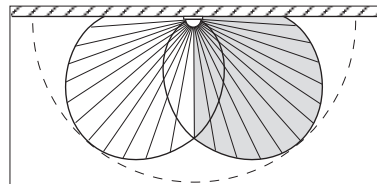
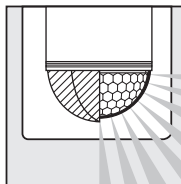
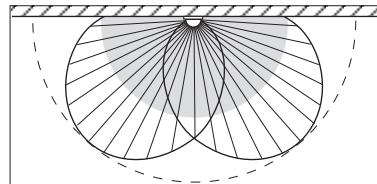
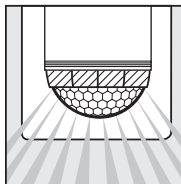

Aansluitvoorbeelden

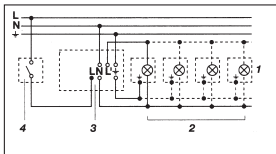

1. Lamp zonder aanwezige nuldraad

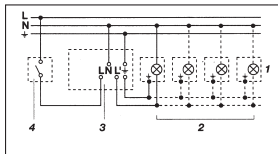

2. Lamp met aanwezige nuldraad

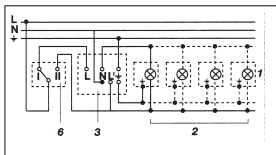

3. Aansluiting via een wisselschakelaar voor permanente verlichting en automatische werking

Stand I: automatische werking

Stand II: handmodus voor permanente verlichting

Opgelet: uitschakelen van de installatie is niet mogelijk, alleen de keuze tussen stand I en II.

- 1) Bijv. 1–4 × 100 W gloeilampen
- 2) Aangesloten apparatuur, verlichting max. 1000 W (zie Technische gegevens)
- 3) Aansluitklemmen van de IS 2180-5
- 4) Schakelaar binnenshuis
- 5) Serieschakelaar binnenshuis, hand, automatisch
- 6) Wisselschakelaar binnenshuis, automatisch, permanente verlichting

Gebruik/onderhoud

De infraroodsensor is geschikt voor het automatisch schakelen van licht. Voor speciale inbraakalarminstallaties is het apparaat niet geschikt, omdat de voorgeschreven sabotagebeveiliging hiervoor ontbreekt. Weersinvloeden

kunnen de functie van de bewegingsmelder beïnvloeden. Bij hevige windvlagen, sneeuw, regen of hagel kan een foutieve schakeling voorkomen, omdat de plotselinge temperatuurverschillen niet van warmtebronnen onder-

scheiden kunnen worden. De registratielens kan bij vervuiling met een vochtige doek (zonder schoonmaakmiddel) worden gereinigd.

Bedrijfsstoringen

Storing	Oorzaak	Oplossing
IS 2180-5 zonder spanning	<ul style="list-style-type: none"> ■ Zekering defect, niet ingeschakeld ■ Kortsluiting ■ Netschakelaar UIT 	<ul style="list-style-type: none"> ■ Nieuwe zekering, netschakelaar inschakelen, leiding testen met spanningstester ■ Aansluitingen controleren ■ Inschakelen
IS 2180-5 schakelt niet aan	<ul style="list-style-type: none"> ■ Bij daglicht, lichtinstelling staat op nachtstand ■ Gloeilamp defect ■ Netschakelaar UIT ■ Zekering defect ■ Registratiebereik niet gericht ingesteld 	<ul style="list-style-type: none"> ■ Opnieuw instellen ■ Gloeilamp verwisselen ■ Inschakelen ■ Nieuwe zekering, evt. aansluiting controleren ■ Opnieuw instellen
IS 2180-5 schakelt niet uit	<ul style="list-style-type: none"> ■ Permanente beweging in het registratiebereik ■ Geschakelde lamp bevindt zich binnen het registratiebereik en schakelt opnieuw door temperatuurverandering ■ Serieschakelaar binnenshuis staat op permanent gebruik 	<ul style="list-style-type: none"> ■ Bereik controleren, evt. opnieuw afstellen of met afdekplaatjes afschermen ■ Bereik veranderen resp. afschermen ■ Serieschakelaar instellen op automatisch
IS 2180-5 schakelt steeds AAN/UIT	<ul style="list-style-type: none"> ■ Geschakelde verlichting bevindt zich binnen het registratiebereik ■ Bewegende dieren binnen het registratiebereik ■ Warmtebron (bijv. afzuigkap) in het registratiebereik 	<ul style="list-style-type: none"> ■ Bereik veranderen resp. afschermen, afstand vergroten ■ Bereik veranderen resp. afschermen ■ Bereik veranderen resp. afschermen
IS 2180-5 schakelt ongevoelbaar aan	<ul style="list-style-type: none"> ■ Wind beweegt bomen en struiken in het registratiebereik ■ Registratie van auto's op straat ■ Plotselinge verandering van temperatuur door het weer (wind, regen, sneeuw) of afvoerlucht van ventilatoren, open ramen 	<ul style="list-style-type: none"> ■ Bereiken met afdekplaatjes afdekken ■ Bereiken met afdekplaatjes afdekken ■ Bereik veranderen, andere montageplaats kiezen

Verwijderen

Elektrische apparaten, toebehoren en verpakkingen dienen milieuvriendelijk gerecycled te worden.



Doe elektrische apparaten niet bij het huisvuil!

Aleen voor EU-landen: Conform de geldende Europese richtlijn voor gebruikte elektrische en elektronische apparatuur en hun implementatie in het nationaal recht, dienen niet langer bruikbare elektrische apparaten ge-

scheiden ingezameld en milieuvriendelijk gerecycled te worden.

Fabrieksgarantie

Als koper heeft u t.o.v. de verkoper recht op de wettelijk voorgeschreven garantie. Voor zover dit recht op garantie in uw land bestaat, wordt die door onze garantieverklaring noch verkort, noch beperkt. Wij verlenen 5 jaar garantie op de onberispelijke staat en het correcte functioneren van uw sensorproduct uit het STEINEL Professional assortiment. Wij garanderen dat dit product geen materiaal-, productie- of constructiefouten heeft. Wij garanderen de goede werking van alle elektronische componenten en kabels, alsook dat alle toegepaste materialen en hun oppervlakken vrij van gebreken zijn.

Garantie claimen

Als u aanspraak wilt maken op garantie, dan kunt u het betreffende artikel, compleet samen met het originele aankoopbewijs en de klachtomschrijving, terugsturen naar uw leverancier of direct naar **Van Spijk Agenturen, De Schep 402, 5688 HP Oirschot**. Wij adviseren u daarom uw aankoopbewijs zorgvuldig te bewaren tot de garantieperiode is verlopen. STEINEL kan niet aansprakelijk worden gesteld voor de transportkosten en het transportrisico van het terugsturen.

(Op onze website www.vanspijk.nl vindt u meer informatie over het claimen van garantierechten)

Als u een garantie-aanvraag heeft of technische vragen betreffende uw product, kunt u contact opnemen met onze helpdesk **+31 499 551490**.

5 JAAR
FABRIEKS
GARANTIE

IT Istruzioni per il montaggio

Egregio Cliente, La ringraziamo cordialmente per la fiducia che ha dimostrato di avere nei nostri confronti acquistando un sensore a raggi infrarossi STEINEL. Ha scelto un prodotto pregiato di alta qualità che è stato costruito, provato e imballato con la

massima scrupolosità. La preghiamo di procedere all'installazione solo dopo aver letto attentamente le presenti istruzioni di montaggio. Solo un'installazione ed una messa in esercizio adeguate ed effettuate a regola d'arte garantiscono infatti

un funzionamento duraturo, affidabile e privo di guasti.

Le auguriamo di essere pienamente soddisfatto del Suo nuovo sensore a raggi infrarossi.

Descrizione apparecchio

- 1** Vite di sicurezza
- 2** Copertura decorativa
- 3** Lente (asportabile e girevole, per l'impostazione base del raggio di azione ad un massimo di 8 m o di 20 m)
- 4** Regolazione di luce crepuscolare: 2 -2000 Lux
- 5** Regolazione del tempo 5 sec -15 min
- 6** Linguetta d'innesto (carcasa apribile per il montaggio e per l'allacciamento alla rete)

Dati tecnici

Dimensioni (A x L x P):	120 x 76 x 56 mm
Potenza:	Carico lampadine incandescenti / lampade alogene 1000 W Lampade fluorescenti ballast elettronico 1000 W Lampade fluorescenti non compensato 500 VA Lampade fluorescenti collegamento in serie 406 VA Lampade fluorescenti con compensazione in parallelo 406 VA Lampade alogene a basso voltaggio 1000 VA LED < 2 W 16 W 2 W < LED < 8 W 64 W LED > 8 W 64 W Carico capacitivo 132 µF
Allacciamento alla rete:	230 - 240 V, 50 Hz
Angolo di rilevamento:	180° orizzontale, 90° verticale
Raggio d'azione del sensore:	impostazione di base 1: max. 8 m impostazione base 2: max. 20 m (impostazione da parte del costruttore) + regolazione di precisione mediante calotte di copertura 1-20 m
Regolazione del periodo di accensione :	5 sec - 15 min (impostazione da parte del costruttore: 5 sec)
Regolazione crepuscolare:	2 - 2000 Lux (impostazione da parte del costruttore: 2000 Lux)
Luce continua:	commutabile (4 ore)
Grado di protezione:	IP 54
Intervallo di temperatura:	da -20 a +50 °C

Il principio

L'IS 2180-5 è dotato di due pirosonori da 120° che rilevano l'invisibile radiazione termica di corpi in movimento (persone, animali, ecc.). Questa radiazione termica in tal modo percepita viene trasformata elettronicamente e ciò provoca l'accensione di un'utenza collegata (ad esempio una

lampada). La presenza di ostacoli quali per es. muri o vetri impedisce il riconoscimento dell'irraggiamento termico, l'accensione pertanto non avviene. Con l'ausilio dei due pirosonori viene raggiunto un angolo di rilevamento di 180° con un angolo di apertura di 90°.

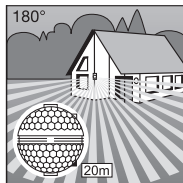

Raggio d'azione max. 20 m

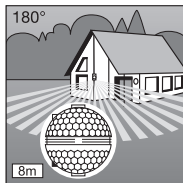

Raggio d'azione max. 8 m

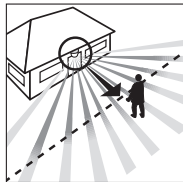

Direzione di percorso: frontale

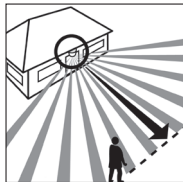

Direzione di percorso: laterale

La lente è asportabile e girevole. Ciò rende possibili due impostazioni base del raggio d'azione: max. 8 m o max. 20 m. Grazie ai supporti per montaggio a parete forniti in dotazione, il sensore a raggi infrarossi può venire montato senza problemi sia su angoli interni sia su angoli esterni.

Importante: il campo ottimale per i rilevamenti di movimento si ha quando l'apparecchio viene attivato lateralmente rispetto alla direzione di movimento, senza che sull'area da controllare ci siano ostacoli (come p.es. alberi, mura ecc.).

⚠ Avvertenze sulla sicurezza

- Prima di effettuare qualsiasi lavoro sul segnalatore di movimento, togliete sempre la corrente!
- Per il montaggio il conduttore elettrico che verrà allacciato deve essere privo di tensione. Prima del lavoro, occorre pertanto togliere la tensione e accertarne l'assenza della stessa mediante uno strumento di misurazione della tensione.
- L'installazione del sensore costituisce un intervento sulla tensione di rete. Essa deve pertanto venire effettuata a regola d'arte in conformità alle prescrizioni per l'installazione ed alle condizioni di allacciamento vigenti nei singoli paesi
- Ricordate che il sensore deve venire assicurato con un interruttore di potenza automatico a 10 A. La linea di alimentazione collegata alla rete può avere un diametro massimo di 10 mm.
- La regolazione del tempo e della luce crepuscolare può essere eseguita solo con la lente montata.

Installazione/Montaggio a parete

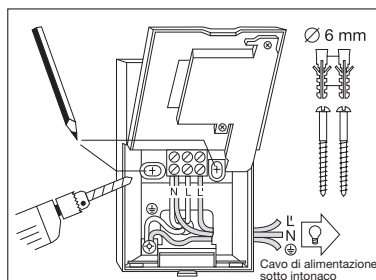

Ø 6 mm



Cavo di alimentazione sotto intonaco

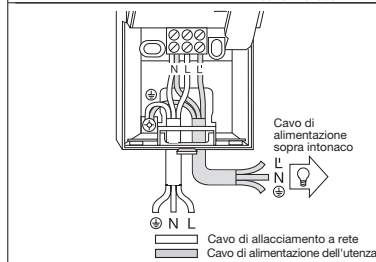

Cavo di alimentazione sopra intonaco

⊕ N L

⊕

Cavo di allacciamento a rete

Cavo di alimentazione dell'utenza

Il luogo di montaggio dovrebbe essere lontano almeno 50 cm da una lampada, poiché la radiazione termica di quest'ultima può condurre ad interventi a sproposito del sensore. Ai fini di poter raggiungere i due raggi d'azione indicati di 8 m e di 20 m si consiglia un'altezza di montaggio di ca. 2 m.

Fasi di montaggio:

1. Sfilare la calotta decorativa 2.
2. Allentare la linguetta d'innesto 3 e aprire la metà inferiore dell'involucro, 3. Segnare i fori, 4. Inserire i tasselli (Ø 6 mm), 5. Rompere la parete per l'introduzione del cavo secondo le necessità per cavi sopra intonaco o sotto intonaco.
6. Introdurre i cavi di rete e delle utenze ed effettuare l'allacciamento. In caso di cavo di alimentazione sopra intonaco, utilizzare dei tapponi di tenuta.

a) Allacciamento della linea di alimentazione dalla rete

La linea di alimentazione dalla rete consiste in un cavo a 2 o 3 fili:
L = fase
N = filo di neutro
PE = conduttore di terra ⊕

Avvertenza: per il montaggio a parete con cavo di alimentazione sopra intonaco si può anche utilizzare il sostegno a parete ad angolo interno fornito in dotazione. In tal modo i cavi possono venire comodamente fatti passare dall'alto dietro l'apparecchio e attraverso il foro del cavo di alimentazione sopra intonaco.

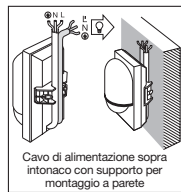

Cavo di alimentazione sopra intonaco con supporto per montaggio a parete

Ovviamente nella linea di alimentazione della rete può venire installato un interruttore di rete per accendere e spegnere. In alternativa il sensore può venire attivato manualmente per il tempo impostato mediante un tasto di apertura nella linea di alimentazione dalla rete.

b) Attacco del cavo di allacciamento dell'utilizzatore

Il cavo di allacciamento della lampada è anche dotato di fili bi- o tripolari. Il conduttore della lampada che porta corrente viene allacciato al morsetto contrassegnato con L'. Il filo neutro viene collegato al morsetto contrassegnato con

N assieme al filo neutro della linea di alimentazione dalla rete. Il conduttore di terra viene applicato sul contatto di terra (⊕).

7. Avvitare e richiudere la carcassa.

6. Applicare la lente sensore (raggio d'azione a scelta, max. 8 m o 20 m) vedi capitolo "Impostazione del raggio

d'azione".

9. Effettuare la regolazione del periodo di accensione (Ⓜ) e la regolazione di luce crepuscolare (☀) (vedi capitolo "Funzioni").

10. (21)

Importante: uno scambio nell'allacciamento dei fili può danneggiare l'apparecchio.

Montaggio del supporto per parete angolare

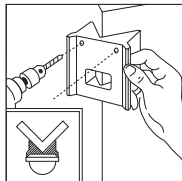
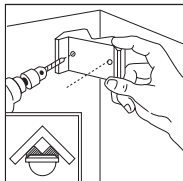

Con i supporti è possibile applicare comodamente il sensore IS 2180-5 su angoli interni o esterni. Per praticare i fori, utilizzate i supporti come matrice. In tal modo effettuerete il foro nel giusto angolo e riuscite quindi a montare il supporto senza problemi.

Funzioni

Dopo aver completato l'allacciamento alla rete, aver chiuso la carcassa e aver applicato la lente potrete mettere in funzio-

ne l'impianto. Dietro il pannello design sono nascoste due possibilità di regolazione.

Importante: effettuate la re-

golazione del periodo di accensione e la regolazione di luce crepuscolare solo quando la lente è montata.

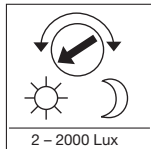

Regolazione di luce crepuscolare (soglia d'intervento) (4)
(Impostazione da parte del costruttore: funzionamento con luce diurna 2000 Lux)

Soglia d'intervento del sensore a regolazione continua da 2 a 2000 Lux.

Regolatore impostato su ☀ = funzionamento con luce diurna ca. 2000 Lux.

Regolatore impostato su ☾ = funzionamento crepuscolare ca. 2 Lux.

Per l'impostazione del campo di rilevamento con luce diurna si deve portare il regolatore su ☀ (funzionamento con luce diurna).

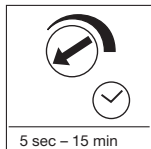

Ritardo dello spegnimento (regolazione del periodo di accensione) (5)

(Impostazione da parte del costruttore: 5 sec)

Durata del periodo d'illuminazione a regolazione continua tra 5 sec e max. 15 min

Regolatore posizionato su battuta sinistra = tempo minimo (5 sec)

Regolatore posizionato su battuta destra = tempo massimo (15 min)

Nell'impostazione del campo di rilevamento si consiglia di scegliere il periodo più breve (regolatore posizionato su battuta sinistra).

Funzionamento con luce continua

Se viene montato un interruttore di rete nella linea di allacciamento alla rete, oltre alle semplici operazioni di accensione e spegnimento sono possibili anche le seguenti funzioni:

Importante:

L'azionamento multiplo dell'interruttore deve avvenire rapidamente (entro 0,5 - 1 sec).

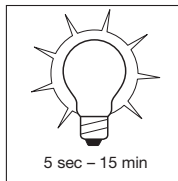
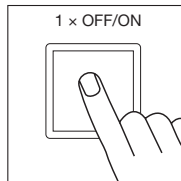

Funzionamento con sensore

1) Accensione:
Interruttore 1 x OFF e ON.
La lampada rimane accesa per il periodo impostato.

2) Spegnimento:
Interruttore 1 x OFF e ON.
La lampada si spegne, ossia passa in funzionamento con sensore.

3) Luce continua:
Interruttore 2 x OFF e ON.

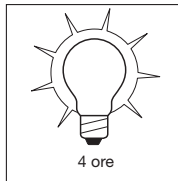
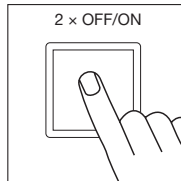

Impostazioni base del raggio di azione

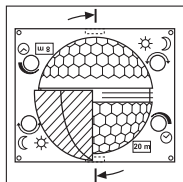

La lente dell' IS 2180-5 è suddivisa in due campi di rilevamento. Con una metà viene raggiunto un raggio d'azione di max. 8 m, con l'altra metà un raggio d'azione di max. 20 m (con un'altezza di montaggio di ca. 20 m). Dopo l'applicazione della lente (inserite be-

ne la lente nell'apposita guida) è leggibile in basso a destra il raggio d'azione massimo selezionato di 20 m o 8 m. La lente può essere sbloccata e prelevata lateralmente dal suo alloggiamento con un cacciavite e essere nuovamente applicata in base al raggio di azione desiderato.

Esempi

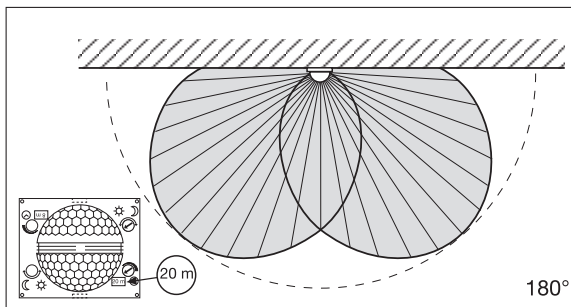
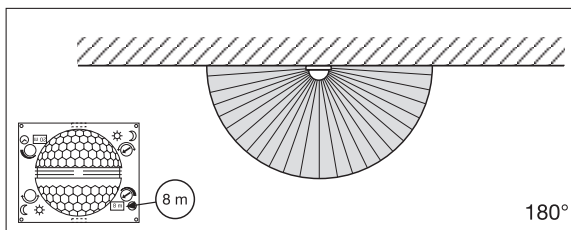

Regolazione micrometrica individuale con schermature

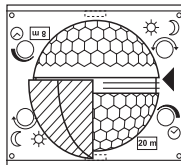
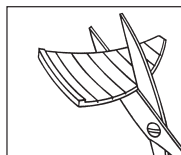

Per escludere o per sorvegliare in modo mirato ulteriori aree, come per es. marciapiedi o terreni adiacenti, è possibile regolare precisamente il campo di rilevamento applicando calotte di copertura. Le calotte di copertura possono essere separate lungo le suddivisioni predisposte con scanalature in verticale e in orizzontale o essere tagliate con una forbice. Esse possono poi essere appese all'incavo superiore al centro della lente. Vengono infine fissate con l'applicazione della calotta decorativa.

(Vedi sotto: esempi di riduzione dell'angolo di rilevamento nonché di riduzione del raggio d'azione)

Esempi

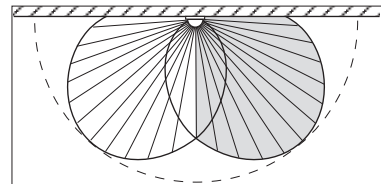
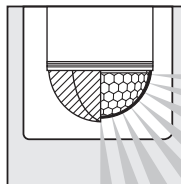
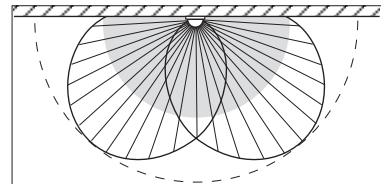
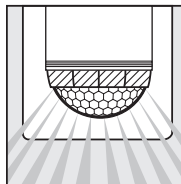

Esempi di allacciamento

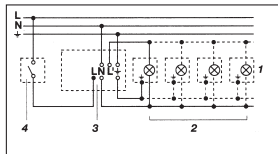

1. Lampada senza filo neutro

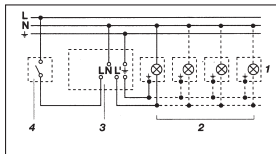

2. Lampada con presenza di filo neutro

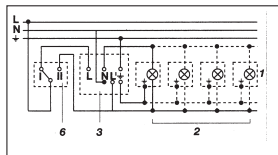

3. Allacciamento attraverso un deviatore per funzionamento con luce continua e funzionamento automatico

Posizione I: funzionamento in automatico

Posizione II: funzionamento manuale, illuminazione continua

Attenzione: non è possibile spegnere

l'impianto, bensì solo commutarne il funzionamento tra Posizione I e Posizione II.

- 1) z. B. 1-4 x 100 W lampadine a incandescenza
- 2) Utilizzatore, illuminazione massima 1000 W (vedi dati tecnici)
- 3) Morsetti di allacciamento dell' IS 2180-5
- 4) Interruttore all'interno dell'edificio
- 5) Interruttore in serie all'interno dell'edificio, manuale, automatico
- 6) Deviatore all'interno dell'edificio, operazione automatica, luce continua

Funzionamento/Cura

Il sensore a raggi infrarossi è stato studiato per la commutazione automatica della luce. L'apparecchio non è adatto all'applicazione in impianti di allarme speciali (antifurto), in quanto non dispone della sicurezza contro il sabotaggio prescritta per tali tipi di

impianto. Le condizioni atmosferiche possono influenzare il funzionamento del segnalatore di movimento. In caso di forti raffiche di vento, neve, pioggia o grandine si può verificare un intervento a sproposito, in quanto l'apparecchio non può riconoscere che gli improvvisi

sbalzi di temperatura provocati da tali fenomeni non provengono da fonti di calore che esso ha il compito di rilevare. In caso la lente di rilevamento fosse imbrattata, pulitela con un panno umido (senza utilizzare detersivi).

Disturbi di funzionamento

Guasto	Causa	Rimedio
Il sensore IS 2180-5 è privo di tensione	<ul style="list-style-type: none"> ■ Fusibile guasto, non inserito ■ Corto circuito ■ Interruttore principale su OFF 	<ul style="list-style-type: none"> ■ Cambiate fusibile, inserite l'interruttore principale, controllate il cavo con un indicatore di tensione ■ Controllate gli allacciamenti ■ Accendete l'apparecchio
Il sensore IS 2180-5 non si accende	<ul style="list-style-type: none"> ■ In funzionamento di giorno l'impostazione del crepuscolare è regolata sul funzionamento di notte ■ Lampadina a incandescenza guasta ■ Interruttore principale su OFF ■ Fusibile guasto ■ Campo di rilevamento non impostato con direzione giusta 	<ul style="list-style-type: none"> ■ Eseguite una nuova impostazione ■ Sostituite la lampadina a incandescenza ■ Accendete l'apparecchio ■ Cambiate fusibile, eventualmente controllate l'allacciamento ■ Effettuate nuovamente la regolazione
Il sensore IS 2180-5 non si spegne	<ul style="list-style-type: none"> ■ Movimento continuo nel campo di rilevamento ■ La lampada allacciata si trova all'interno del campo di rilevamento e si attiva a causa del cambiamento della temperatura ■ L'interruttore in serie all'interno della casa è impostato su funzionamento continuo 	<ul style="list-style-type: none"> ■ Controllate il campo e se necessario effettuate una nuova regolazione o applicate una copertura ■ Modificate ossia coprite il campo ■ Interruttore in serie impostato su funzionamento automatico
Il sensore IS 2180-5 si spegne e si accende in continuazione	<ul style="list-style-type: none"> ■ La lampada collegata si trova all'interno del campo di rilevamento ■ Presenza di animali o piante in movimento nel campo di rilevamento ■ Presenza di una fonte di calore (per es. un aspiratore) nel campo di rilevamento 	<ul style="list-style-type: none"> ■ Adattate o coprite il campo, aumentate la distanza ■ Adattate o coprite il campo ■ Adattate o coprite il campo
Il sensore IS 2180-5 si accende a sproposito	<ul style="list-style-type: none"> ■ Il vento muove alberi e cespugli nel campo di rilevamento ■ Rilevamento di automobili che passano sulla strada ■ Improvvisi sbalzi di temperatura dovuti a condizioni atmosferiche (vento pioggia, neve) o causati da aria di scarico di ventilatori o da aria proveniente da finestre aperte 	<ul style="list-style-type: none"> ■ Coprite i campi con le calotte di copertura ■ Coprite i campi con le calotte di copertura ■ Modificate il campo o montate il sensore in altro luogo

Smaltimento

Apparecchi elettrici, accessori e materiali d'imballaggio devono essere consegnati agli appositi centri di raccolta e smaltimento.



Non gettare gli apparecchi elettrici nei rifiuti domestici!

Solo per paesi UE:

Conformemente alla Direttiva Europea vigente in materia di rifiuti di apparecchi elettrici ed elettronici e alla sua attuazione nel diritto nazionale, gli apparecchi elettrici ed elettronici non più idonei all'uso devono essere separati dagli altri rifiuti e consegnati a un centro di riciclaggio riconosciuto.

Garanzia del produttore

Quale acquirente Lei può rivendicare nei confronti del venditore i diritti previsti dalla legge. Nella misura in cui tali diritti esistono nel Suo paese, la nostra dichiarazione di garanzia né li riduce né li limita. Noi Le concediamo 5 anni di garanzia dell'impeccabile costituzione e del regolare funzionamento del Suo prodotto a sensori STEINEL Professional. Noi garantiamo che questo prodotto è privo di difetti di produzione e costruzione. Garantiamo la funzionalità di tutti i componenti elettronici e di tutti i cavi nonché l'assenza di vizi di tutti i materiali impiegati e delle loro superfici.

Rivendicazione

Se ha intenzione di esporre reclamo in merito al prodotto da Lei acquistato. La si prega di trasmettere tale reclamo completo e affrancato assieme allo scontrino d'acquisto o alla fattura indicante la data dell'acquisto e la denominazione del prodotto al Suo rivenditore o direttamente a noi: STEINEL Italia S.r.l., Largo Donegani 2, I-20121 milano. Le consigliamo pertanto di conservare scrupolosamente lo scontrino d'acquisto o la fattura fino alla scadenza del periodo di garanzia. La STEINEL declina ogni responsabilità per costi e rischi legati al trasporto nell'ambito della restituzione del prodotto.

(Per informazioni in merito alla rivendicazione di un diritto di garanzia si prega di consultare il nostro sito web www.steinel.it)

Se dovesse esporre un caso di garanzia o una domanda sul Suo prodotto, ci può contattare al numero **+39/02/96457231** dal lunedì al venerdì dalle 9:00 alle 18:00.

5 ANNI
DI GARANZIA
DEL PRODUTTORE

ES Instrucciones de montaje

Apreciado cliente: Gracias por la confianza que nos ha dispensado al comprar su nuevo sensor infrarrojos STEINEL. Se ha decidido por un producto de alta calidad, producido, probado y embalado con el mayor cuidado.

Le rogamos se familiarice con estas instrucciones de montaje antes de instalarlo. Solo una instalación y puesta en funcionamiento correcta del aparato garantizan un servicio duradero, fiable y sin fallos del mismo.

Le deseamos que disfrute durante mucho tiempo con su nuevo sensor infrarrojo STEINEL.

Descripción del aparato

- 1 Tornillo de fijación
- 2 Cubierta decorativa
- 3 Lente (desmontable y giratorio para la selección de la regulación básica del alcance máx. de 8 m 20 m)
- 4 Regulación crepuscular 2 – 2000 lux
- 5 Temporización 5 seg. – 15 min.
- 6 Lengüeta de encastre (carcasa abatible para el montaje y la conexión a la red)

Datos técnicos

Dimensiones (alt. x anch. x prof.):	120 x 76 x 56 mm	
Potencia:	carga de bombilla incandescente/halógena lámparas fluorescentes balastro electrónico lámparas fluorescentes no compensadas lámparas fluorescentes compensadas en serie lámparas fluorescentes compensadas en paralelo lámparas halógenas bajo voltaje LED < 2 W 2 W < LED < 8 W LED < 8 W carga capacitiva	1000 W 1000 W 500 VA 406 VA 406 VA 1000 VA 16 W 64 W 64 W 132 µF
Tensión de red:	230 – 240 V, 50 Hz	
Ángulo de detección:	180° horizontal, 90° vertical	
Alcance del sensor:	Configuración básica 1: máx. 8 m Configuración básica 2: máx. 20 m (configuración de fábrica) + Regulación de precisión mediante cubiertas 1 - 20 m	
Temporización:	Regulación de fábrica: 5 seg. – 15 min. (configuración de fábrica: 5 seg.)	
Regulación crepuscular:	2 – 2000 lux (configuración de fábrica: 2000 lux)	
Alumbrado permanente:	Conmutable (4 horas)	
Índice de protección:	IP 54	
Campo de temperatura:	-20 a +50 °C	

El concepto

El IS 2180-5 está equipado con dos piro sensores de 120° que detectan la radiación térmica invisible de los cuerpos en movimiento (personas, animales etc.). Esta radiación térmica registrada se transforma electrónicamente, activando un consumidor conectado (p. ej. una lámpara). A través de

obstáculos, como, p. ej., muros o cristales de ventana, no se puede detectar radiación térmica, por lo cual tampoco tendrá lugar una activación. A base de los dos sensores piroeléctricos se consigue un ángulo de detección de 180° con un ángulo de apertura de 90°. El lente es desmontable y

giratorio. Esto permite dos regulaciones básicas del alcance de un máximo de 8 o 20 m. Con los soportes murales adyuntos puede montarse el sensor infrarrojo fácilmente en esquinas de pared interiores y exteriores.

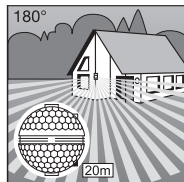

Alcance máx. 20 m

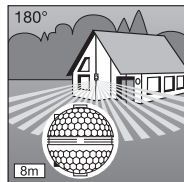

Alcance máx. 8 m

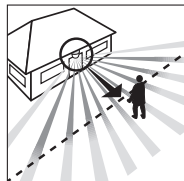

Sentido del movimiento: frontal

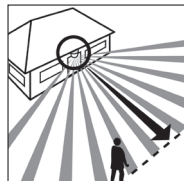

Sentido del movimiento: lateral

Importante: La detección de movimientos más segura se consigue montando el aparato lateralmente con relación al sentido del movimiento y evitando todo tipo de objetos que obstaculicen la visibilidad de los sensores (tales como, p. ej., árboles, muros, etc.).

Indicaciones de seguridad

■ ¡Interrúmpase la alimentación de tensión antes de realizar cualquier trabajo en el detector de movimientos!

■ Durante el montaje, el cable a conectar ha de estar libre de tensión. Por eso, desconecte primero la corriente y compruebe la ausencia de tensión con un comprobador de tensión.

■ La instalación del sensor supone un trabajo en la red eléctrica. Debe realizarse, por tanto, profesionalmente, de acuerdo con las normativas de instalación y condiciones de acometida específicas de cada país (DE: VDE 0100, AT: ÖVE-EN 1, CH: SEV 1000).

■ Tenga en cuenta que hay que proteger el sensor con un interruptor automático de 10 A. El cable de alimentación de red puede tener un diámetro máximo de 10 mm.

■ Realice la regulación del período de alumbrado y la regulación crepuscular solamente con el lente montado.

Instalación/montaje en la pared

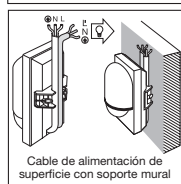
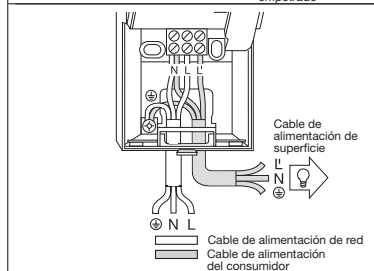
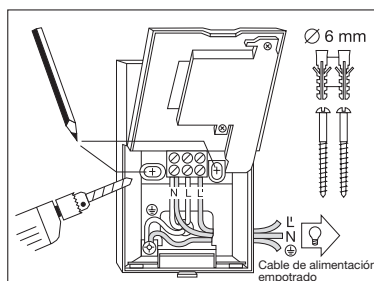

El lugar de montaje debería hallarse a una distancia mínima de 50 cm de cualquier lámpara, ya que la radiación térmica de esta puede provocar una activación errónea del sensor. Para conseguir el alcance de 8/20 m indicado, la altura de montaje debe ser de aprox. 2 m.

Pasos de montaje:

1. Retirar la cubierta decorativa.
2. Soltar la lengüeta de encastre y abrir la parte inferior de la caja.
3. Marcar los orificios.
4. Taladrarlos, colocar los tacos (Ø 6 mm).
5. Romper la pared para pasar el cable ya sea por la superficie o empotrado.
6. Pasar el cable de alimentación de red y el del consumidor y conectarlos. Si el cable de alimentación es de instalación de superficie, utilizar tapones obturadores.

a) Conexión del cable de alimentación de red

El cable de alimentación de red consta de 2 o 3 conductores:
L = fase
N = neutro
PE = toma de tierra

En caso de dudas, hay que identificar los conductores con un comprobador de tensión; a continuación, volver a desconectar la tensión. La fase (L) y el neutro (N) se conectan al borne correspondiente. El cable de toma de tierra se conecta al contacto de puesta a tierra.

Naturalmente, el cable de alimentación de red puede llevar montado un interruptor para conectar y desconectar la tensión. Alternativamente, mediante un botón pulsador de apertura en el cable de alimentación de red, el sensor puede activarse manualmente por el período de tiempo ajustado.

b) Conexión del cable de alimentación del consumidor

El cable de conexión de la lámpara consta igualmente de 2 o 3 conductores. La fase de la lámpara se conecta en el borne marcado con L'. El neutro se conecta al borne marcado con N juntamente con el neutro del cable de

alimentación de red. La toma de tierra se conecta al contacto de puesta a tierra (⊕).
7. Atornillar la carcasa y cerrarla de nuevo.
8. Colocar el lente del sensor (alcance máx. opcionalmente 8 m o 20 m) vse. capítulo Regulación del alcance.

9. Realizar la temporización ⑤ y regulación crepuscular ④ (vse. capítulo Funciones)
10. Colocar la cubierta decorativa ② y asegurarla con el tornillo de fijación ① para evitar que la quiten sin autorización.
Importante: La conexión con los conductores invertidos puede causar daños en el aparato.

Montaje de los soportes esquineros de pared

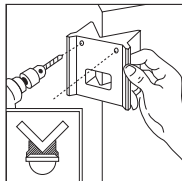
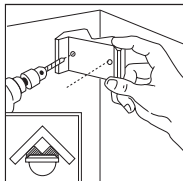

Con los soportes esquineros de pared adjuntos puede montarse el IS 2180-5 cómodamente en ángulos de pared interiores y exteriores. Utilice el soporte esquinero de pared como plantilla para realizar los taladros. De ese modo se inicia el taladro en el ángulo correcto y el soporte esquinero de pared puede montarse sin problemas.

Funciones

Una vez realizada la conexión a la red, cerrada la carcasa y acoplado el lente, la instalación puede ponerse en fun-

cionamiento. Detrás de la cubierta decorativa ② se ocultan dos posibilidades de regulación.

Importante: Realícese la temporización y regulación crepuscular solo con el lente montado.

Regulación crepuscular (umbral de respuesta) ④ (configuración de fábrica: funcionamiento diurno 2000 lux)

Umbral de respuesta con regulación del sensor sin etapas de 2 – 2000 lux.
Tornillo de regulación puesto en ☀ = funcionamiento a la luz del día aprox. 2000 lux.
Tornillo de regulación puesto en ☾ = funcionamiento crepuscular aprox. 2 lux.

Para el ajuste del campo de detección a la luz del día, se ha de colocar el tornillo de regulación en ☀ (funcionamiento a la luz del día).

Desconexión diferida (temporización) ⑤ (configuración de fábrica: 5 seg.)

Temporización de iluminación sin etapas de 5 seg. hasta 15 min.
Tornillo de regulación a tope izquierdo = tiempo más corto (5 seg.)
Tornillo de regulación a tope derecho = tiempo más largo (15 min.)

En el ajuste del campo de detección se recomienda la temporización más corta (tope izquierdo).

Función de alumbrado permanente

Montando un interruptor en el cable de alimentación de red, además de la simple función de encendido y apagado, puede disponerse de las siguientes funciones:

Importante: La secuencia de pulsaciones múltiples en el conmutador se deberá realizar con cierta rapidez (del orden de 0,5 a 1 seg.).

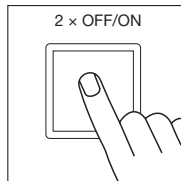
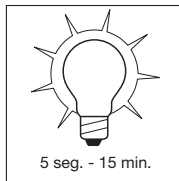
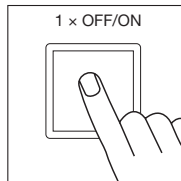

Funcionamiento de sensor

1) Para encender la luz: Pulse el interruptor OFF y ON una vez. La lámpara permanecerá encendida durante el tiempo definido.

2) Para apagar la luz: Pulse el interruptor OFF y ON una vez. La lámpara se apaga o pasa a funcionamiento de sensor.

3) Alumbrado permanente: Pulse el interruptor OFF y ON dos veces. La lámpara se queda durante 4 horas en estado de alumbrado permanente (LED, debajo del lente, encendido), a continuación la lámpara cambia automáticamente a la modalidad de sensor.

El alumbrado permanente también puede apagarse durante las 4 horas mediante OFF y ON una vez. Después, la lámpara vuelve a cambiar al funcionamiento de sensor.

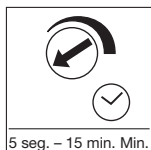
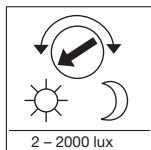

Regulaciones básicas del alcance

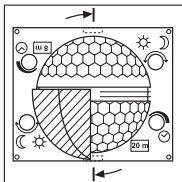

El lente del IS 2180-5 está dividido en dos zonas de detección. Con una mitad se consigue un alcance máx. de 8 m y con la otra mitad, un alcance máx. de 20 m (a una altura de montaje de aprox. 2 m). Después de montar el lente (encájese bien el lente en la ranura prevista), se ve,

abajo a la derecha, el alcance máximo seleccionado de 20 u 8 m. El lente puede desactivarse apalancando por un lado con un destornillador y acoplarse de nuevo según el alcance deseado.

Ejemplos

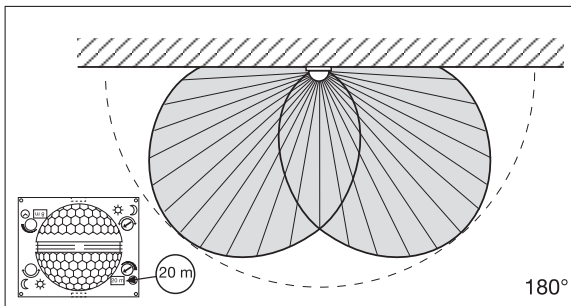
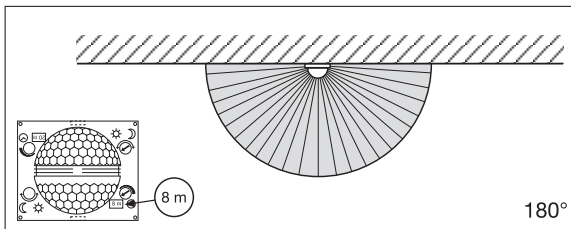

Regulación individual exacta con cubiertas

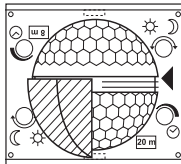
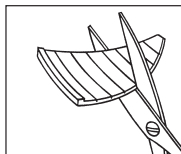

Para excluir zonas adicionales, como p. ej. caminos o terrenos colindantes, o bien para vigilarlos selectivamente, el campo de detección puede regularse con precisión acoplando cubiertas.

Las cubiertas pueden separarse o cortarse con una tijera vertical u horizontalmente a lo largo de las divisiones prerranuradas. A continuación pueden acoplarse en la hendidura superior del centro del lente. Finalmente, se sujetan poniendo la cubierta decorativa.

(Véase abajo: Ejemplos para la reducción del ángulo de detección y para la reducción del alcance.)

Ejemplos

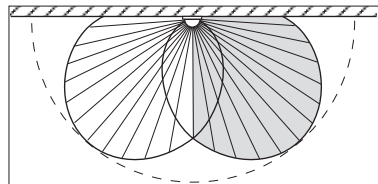
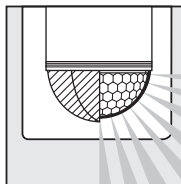
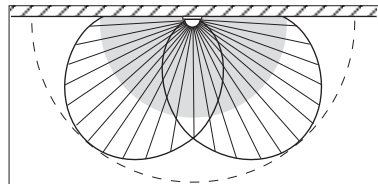
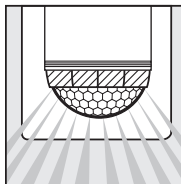

Ejemplos de conexión

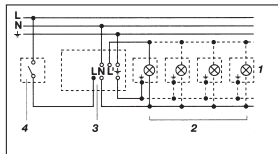

1. lámpara sin neutro existente

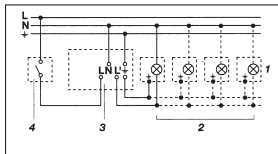

2. lámpara con neutro existente

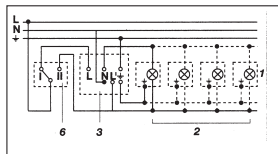

3. conexión a través de un interruptor selector para luz permanente y función automática

Posición I: función automática

Posición II: función manual luz permanente

Atención: No es posible la desconexión de la instalación, únicamente el funcionamiento opcional entre posición I y posición II.

- 1) p. ej. 1-4 × 100 W bombillas
- 2) consumidor, iluminación máx. 1000 W (véase Datos técnicos)
- 3) bornes de conexión del IS 2180-5
- 4) interruptor en el interior de la casa
- 5) interruptor en serie en el interior de la casa, manual, automático
- 6) interruptor selector en el interior de la casa, automático, luz permanente

Funcionamiento/mantenimiento

El sensor infrarrojo sirve para encender la luz automáticamente. El aparato no es apto para alarmas antirrobo especiales debido a que carece de la seguridad antisabotaje prescrita para las mismas. Las condiciones atmosféricas

pueden afectar al funcionamiento del detector de movimientos. Fuertes ráfagas de viento, la nieve, la lluvia y el granizo pueden provocar una activación errónea al no poder distinguir entre cambios de temperatura repentinos y

fuentes térmicas. En caso de ensuciarse, el lente detector podrá limpiarse con un paño húmedo (sin limpiador).

Fallos de funcionamiento

Fallo	Causa	Solución
IS 2180-5 sin tensión	<ul style="list-style-type: none"> ■ fusible defectuoso, no conectado ■ cortocircuito ■ interruptor en OFF 	<ul style="list-style-type: none"> ■ nuevo fusible, pulsar interruptor, controlar cable con comprobador de tensión ■ controlar conexiones ■ poner interruptor en ON
IS 2180-5 no se enciende	<ul style="list-style-type: none"> ■ en funcionamiento diurno, regulación crepuscular puesta para funcionamiento nocturno ■ bombilla defectuosa ■ interruptor en OFF ■ fusible defectuoso ■ campo de detección no bien ajustado 	<ul style="list-style-type: none"> ■ volver a ajustar ■ cambiar bombilla ■ poner interruptor en ON ■ cambiar fusible y, dado el caso, comprobar conexión ■ volver a ajustar
IS 2180-5 no se apaga	<ul style="list-style-type: none"> ■ movimiento permanente en el campo de detección ■ la lámpara conectada se encuentra dentro del campo de detección y conmuta de nuevo por variación de temperatura ■ interruptor en serie en el interior de la casa puesto en funcionamiento permanente 	<ul style="list-style-type: none"> ■ controlar campo de detección y, en caso dado, reajustarlo o bien cubrir partes del sensor ■ reajustar campo de detección o bien cubrir partes del sensor ■ cambiar interruptor en serie a funcionamiento automático
IS 2180-5 se enciende y apaga continuamente	<ul style="list-style-type: none"> ■ lámpara conectada se halla en el campo de detección ■ animales en movimiento en el campo de detección ■ fuente de calor (p. ej., campana extractora) en el campo de detección 	<ul style="list-style-type: none"> ■ reajustar campo de detección o bien cubrir partes del sensor, aumentar distancia ■ reajustar campo de detección o bien cubrir partes del sensor ■ reajustar campo de detección o bien cubrir partes del sensor
IS 2180-5 se enciende inoportunamente	<ul style="list-style-type: none"> ■ el viento mueve árboles y matorrales en el campo de detección ■ detección de automóviles en la calle ■ cambio de temperatura repentino debido a las condiciones atmosféricas (viento, lluvia, nieve) o ventiladores o ventanas abiertas 	<ul style="list-style-type: none"> ■ excluir zonas mediante cubiertas ■ excluir zonas mediante cubiertas ■ modificar campo de detección, cambiar lugar de montaje

Eliminación

Aparatos eléctricos y embalajes han de someterse a un reciclamiento respetuoso con el medio ambiente.



¡No eche los aparatos eléctricos a la basura doméstica!

Solo para países de la UE: Según la Directiva europea vigente sobre residuos de aparatos eléctricos y electrónicos y su transposición al derecho nacional, aparatos eléctricos fuera de uso han de ser recogidos por separado y sometidos a un reciclamiento respetuoso con el medio ambiente.

Garantía de fabricante

A usted, el comprador, le asisten ciertos derechos legales frente al vendedor. En la medida en que estos derechos existan en su país, ellos no se verán acortados ni limitados por nuestro Certificado de garantía. Le ofrecemos 5 años de garantía sobre el estado y el funcionamiento impecables de su producto STEINEL Professional con técnica de sensores. Garantizamos que este producto carece de defectos derivados del material, la fabricación o construcción. Garantizamos la plena funcionalidad de todos los cables y piezas electrónicas, así como la ausencia de defectos en cualquier material empleado o en su superficie.

Reclamación

Si usted desea reclamar su producto, envíelo, por favor, todo completo y a porte pagado junto con el ticket de compra original que deberá indicar la fecha de compra y la denominación del producto a su vendedor o directamente a nuestra dirección, SAET-94 S.L. - C/Trepadella, nº 10, Pol. Ind. Castellbisbal Sud, E-08755 Castellbisbal (Barcelona). Recomendamos, por eso, guardar bien el ticket de compra hasta que haya expirado el período de garantía. STEINEL no responderá por gastos o riesgos de transporte con motivo del envío.

Información para hacer constar un caso de garantía la obtendrá a través de nuestra página web www.steinel-professional.de/garantie

Para cualquier caso de garantía o duda referente a su producto, nos puede llamar al número del Servicio Técnico +34 93 772 28 49.

5 AÑOS
DE GARANTÍA
DE FABRICANTE

PT Instruções de montagem

Estimado cliente, agradecemos-lhe a confiança depositada em nós ao comprar este sensor de infravermelhos STEINEL. Trata-se de um produto de elevada qualidade produzido, testado e embalado com o máximo cuidado.

Antes de proceder à instalação, familiarize-se com estas instruções. Só uma instalação e colocação em funcionamento corretas podem garantir a longevidade do produto e um funcionamento fiável e isento de falhas.

Fazemos votos que tenha prazer ao trabalhar com o seu novo sensor de infravermelhos.

Descrição do aparelho

- 1 Parafuso de fixação
- 2 Tampa estilizada
- 3 Lente (amovível e rotativa para seleccionar o ajuste básico do alcance máx. de 8 m ou 20 m)
- 4 Regulação crepuscular 2-2000 lux
- 5 Ajuste do tempo: 5 s - 15 min.
- 6 Patilha de fixação (caixa que pode ser aberta para montagem e ligação à rede)

Dados técnicos

Dimensões (a x l x p):	120 x 76 x 56 mm
Potência:	Carga de lâmpada incandescente/halógeno 1000 W Lâmpadas fluorescentes, balastro eletrónico 1000 W Lâmpadas fluorescentes, descompensado 500 VA Lâmpadas fluorescentes, compensado em série 406 VA Lâmpadas fluorescentes, compensadas em paralelo 406 VA Lâmpadas de halógeno de baixa voltagem 1000 VA LED < 2 W 16 W 2 W < LED < 8 W 64 W LED > 8 W 64 W Carga capacitiva 132 µF
Ligação à rede:	230 - 240 V, 50 Hz
Ângulo de deteção:	180° horizontal, 90° vertical
Alcance do sensor:	Ajuste básico 1: máx 8 m Ajuste básico 2: máx. 20 m (regulação de fábrica) + ajuste preciso por palas 1-20 m
Ajuste do tempo:	5 s - 15 min. (regulação de fábrica: 5 s)
Regulação crepuscular:	2 - 2000 lux (regulação de fábrica: 2000 lux)
Luz permanente:	comutável (4 horas)
Grau de proteção:	IP 54
Intervalo de temperatura:	-20 a +50 °C

O princípio

O IS 2180-5 está equipado com dois sensores pirelétricos de 120°, que detetam a radiação térmica invisível proveniente de corpos em movimento (pessoas, animais, etc.). A radiação térmica, assim detetada, é convertida por meio de um sistema eletrónico, sendo ligado a um pon-

to de consumo (p. ex. um candeeiro). Os obstáculos, como p. ex. muros ou vidros, não permitem a deteção de radiações térmicas, impossibilitando a comutação. Os dois sensores pirelétricos cobrem um ângulo de deteção de 180°, com um ângulo de abertura de 90°. A lente é

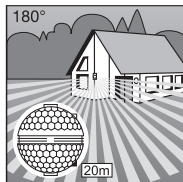

Alcance máx. 20 m

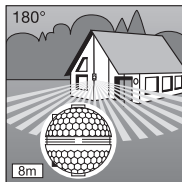

Alcance máx. 8 m

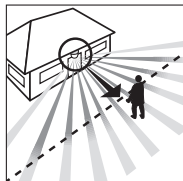

Aproximação: frontal

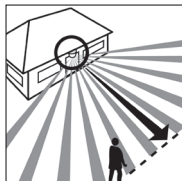

Aproximação: lateral

amovível e rotativa o que possibilita duas regulações básicas do alcance máximo de 8 m ou 20 m. O sensor de infravermelhos pode ser facilmente montado em cantos e esquinas através dos suportes de fixação à parede fornecidos juntamente.

Importante: será possível detetar os movimentos de forma mais segura se o aparelho estiver instalado lateralmente em relação ao sentido de aproximação e se não houver obstáculos (como p. ex. árvores, muros, etc.), que impeçam a captação pelo sensor.

⚠ Considerações em matéria de segurança

- Antes de executar qualquer trabalho no detetador de movimento, desligue a corrente de alimentação!
- Durante a montagem, o cabo elétrico a conectar deve estar isento de tensão. Para tal, desligue primeiro a corrente e verifique se não há tensão, usando um busca-polos.
- A instalação do sensor consiste essencialmente em lidar com tensão de rede. Por esse motivo, terá de ser realizada de forma profissional segundo as respetivas prescrições de instalação e condições de conexão habituais nos diversos países (DE: VDE 0100, AT: ÖVE-EN 1, CH: SEV 1000).

- Tenha em atenção que o sensor tem de ser protegido com um disjuntor de proteção de condutores de 10 A. O diâmetro do cabo de rede não pode ser superior a 10 mm.
- Regule a intensidade da luz ambiente e ajuste o tempo apenas quando a lente estiver instalada.

Instalação/Montagem na parede

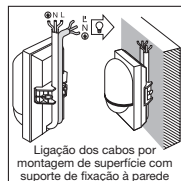
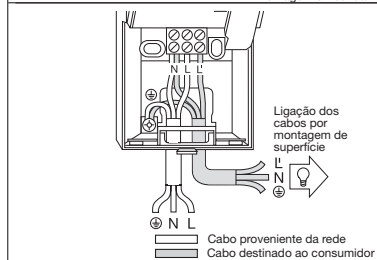
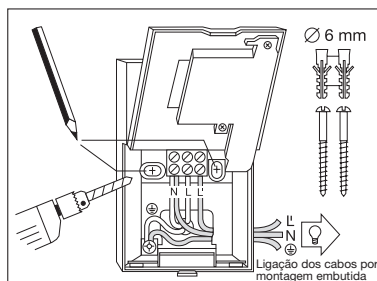

Indicação: para realizar a montagem de parede, com ligação de cabos por montagem de superfície, também se pode utilizar o suporte de fixação à parede de cantoneira interior. Deste modo, os cabos podem ser comodamente passados à superfície, pelo lado de cima, por detrás do aparelho e através da abertura da ligação dos cabos.

O local de montagem deve encontrar-se a uma distância mínima de 50 cm do candeeiro, pois a sua radiação térmica pode ocasionar falsos disparos do sensor. A altura de montagem deve perfazer aprox. 2 m, para permitir os alcances anunciados de 8/20 m.

Passos de montagem:

1. Tire a tampa estilizada ②.
2. Solte a patilha de fixação ④ e abra a metade inferior da caixa.
3. Marque os furos, 4. Faça os furos, coloque as buchas (Ø 6 mm), 5. Consoante o caso, montagem de superfície ou embutida, abra uma passagem para o cabo ou faça um furo na parede.
6. Introduza e conecte o cabo proveniente da rede e o cabo destinado ao consumidor. Use bujões vedantes, no caso de montagem saliente dos cabos.

a) Conexão do cabo proveniente da rede

O cabo proveniente da rede é formado por 2 a 3 fios:

- L = fase
- N = neutro
- PE = fio de proteção à terra

Em caso de dúvida, procure identificar os cabos com um busca-polos; a seguir, volte a desligar a tensão. A fase (L) e o neutro (N) são conectados de acordo com a ocupação dos bornes. O fio de proteção é ligado ao contacto de terra (PE).

Naturalmente que no cabo de rede pode estar montado um interruptor de rede do tipo "liga - desliga". Como alternativa, o sensor pode ser ativado manualmente durante o tempo predefinido através de uma tecla de contacto de rutura no cabo proveniente da rede.

b) Conexão do cabo destinado ao consumidor
O cabo destinado ao candeeiro é também formado por 2 a 3 fios. O condutor de corrente do candeeiro é ligado ao terminal identificado por "L". O neutro liga-se ao borne com a marca N partilhado pelo neutro do cabo proveniente da rede. O fio de

proteção à terra liga-se ao contacto de terra (⊕).
7. Aparafuse e volte a fechar a caixa.
8. Coloque a lente (alcance opcional, máx. 8 m ou 20 m) v. capítulo ajuste do alcance.

9. Ajuste o tempo ⑤ e a regulação crepuscular ④ (ver capítulo Funções).
10. Coloque a tampa estilizada ② e deverá fixá-la com o parafuso ① para que não possa ser removida indevidamente.
Importante: Se trocar as ligações, pode danificar o aparelho.

Montagem do suporte de fixação à parede angular

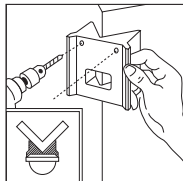
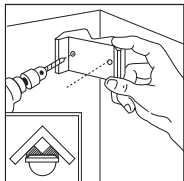

O IS 2180-5 pode ser montado, comodamente, em cantos e em esquinas com a ajuda dos suportes de parede angulares fornecidos juntamente. Use o suporte de parede angular como molde para efetuar os furos. Desta maneira, o furo fica no ângulo correto e o suporte de fixação à parede angular pode ser montado sem problemas.

Funções

O sistema pode ser posto em funcionamento de modo de realizar a ligação à rede, fechar a caixa e colo-

car a lente. A tampa estilizada ② oculta duas possibilidades de ajuste.

Importante: Regule a intensidade da luz ambiente e ajuste o tempo apenas quando a lente estiver instalada.

Regulação crepuscular (limiar de resposta) ④

(Valor de fábrica: regime diurno 2000 lux)

O limiar de resposta do sensor pode ser regulado progressivamente de 2 a 2000 lux.

Regulador em ☀ = regime diurno, aprox. 2000 lux

Regulador em 🌙 = regime noturno, aprox. 2 lux.

Para regular a área de deteção à luz do dia, o regulador tem de estar em ☀ (regime diurno).

Retardamento na inativação (ajuste do tempo) ⑤

(valor de fábrica: 5 s)

Duração de iluminação do candeeiro progressivamente regulável de 5 s a 15 min.

Regulador todo para a esquerda = tempo mais curto (5 s).

Regulador todo para a direita = tempo mais longo (15 min).

Ao ajustar a área de deteção é recomendável escolher o tempo mais curto (limite esquerdo).

Função de iluminação permanente

Se for montado um interruptor de corrente no cabo proveniente da rede, além das meras funções de ligar e desligar da lâmpada conectada, ainda

são possíveis as funções seguidamente enunciadas:

Importante: ao acionar o interruptor várias vezes seguidas, os intervalos devem ser mínimos (na ordem de 0,5 – 1 s).

1 vez DESLIGA/LIGA.

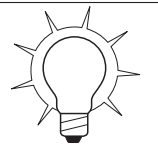
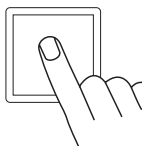

5 s - 15 min.

Funcionamento do sensor

1) Ligar a luz: Interruptor DESLIGA e LIGA 1 vez. O candeeiro fica aceso durante o tempo predefinido.

2) Desligar a luz: Interruptor DESLIGA e LIGA 1 vez. O candeeiro desliga-se ou passa para o funcionamento de sensor.

3) Luz permanente: Interruptor DESLIGA e LIGA 2 vezes. O candeeiro acende em modo de luz permanente por 4 horas (LED - de baixo da lente - acende), a seguir retorna automaticamente ao funcionamento de sensor (LED apaga).

A luz permanente também pode ser desligada durante as 4 horas premindo 1 vez DESLIGA e LIGA. A seguir, o candeeiro volta a estar no modo de sensor.

2 vezes DESLIGA/LIGA

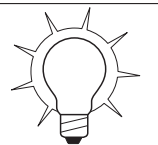
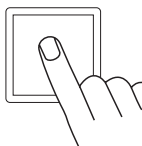

4 horas

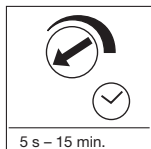
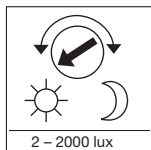

Ajustes básicos do alcance

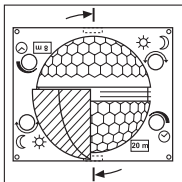

A lente do IS 2180-5 está dividida em duas áreas de detecção. Com uma das metades obtém-se um alcance máx. de 8 m e com a outra um alcance máx. de 20 m (com altura de montagem de aprox. 2 m). Depois de colocar a lente (encaixar a lente com firmeza na passagem

prevista para este fim), pode ler-se em baixo, do lado direito, o alcance máx. selecionado, 20 m ou 8 m. Aplicando uma chave de fendas lateralmente, a lente pode ser desencaixada e recolocada na posição correspondente ao alcance pretendido.

Exemplos

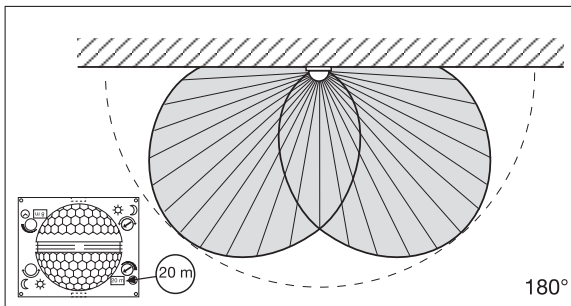
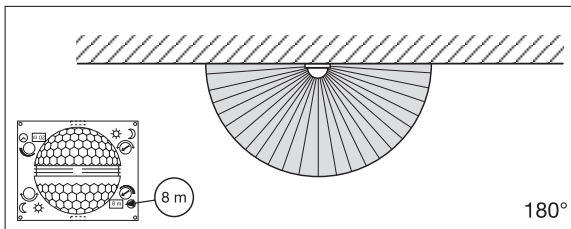

Ajuste preciso específico com palas

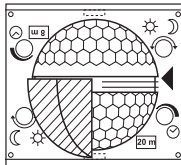
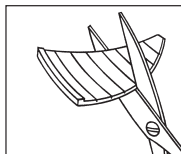

A área de deteção pode ser ajustada de forma exata através da colocação de palas, a fim de excluir ou vigiar seletivamente áreas extra como p. ex. passeios ou propriedades vizinhas.

As palas podem ser separadas pelas divisões pré-marcadas ou cortadas com uma tesoura, quer na horizontal quer na vertical. Essas palas podem ser depois colocadas na reentrância mais acima a meio da lente. Depois de colocar a tampa estilizada elas ficam fixadas.

(Ver em baixo: exemplos de redução do ângulo de deteção e de limitação do alcance.)

Exemplos

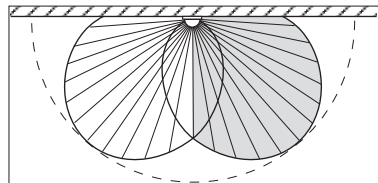
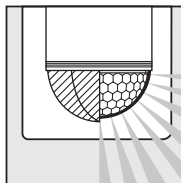
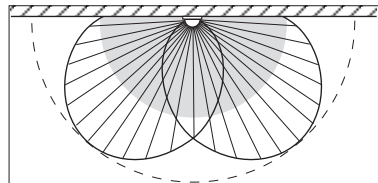
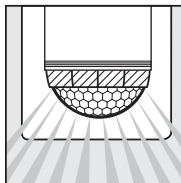

Exemplos de conexão

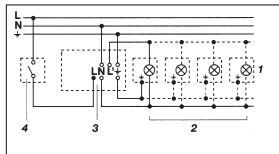

1. Candeeiro sem neutro

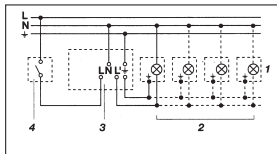

2. Candeeiro com neutro

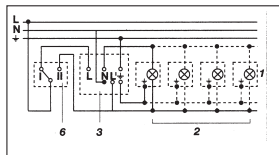

3. Conexão mediante comutador inversor para luz contínua e modo automático

Posição I: Modo automático

Posição II: Modo manual, iluminação contínua

Atenção: não se pode desligar a instalação, só é possível selecionar entre as posições I e II.

- 1) P. ex. 1-4 x 100 W lâmpadas incandescentes
- 2) Consumidores, iluminação máx. 1000 W (ver Dados Técnicos)
- 3) Bornes de conexão do IS 2180-5
- 4) Interruptor no interior da casa
- 5) Comutador em série no interior da casa, modo manual, automático
- 6) Comutador de escada no interior da casa, modo automático, luz contínua

Funcionamento/conservação

O sensor de infravermelhos é adequado para a ativação automática de luzes. O aparelho não se adequa a sistemas de alarme antirroubo especiais, uma vez que não está garantida a proteção contra a sabotagem exigida

por lei. As influências climáticas podem deteriorar o funcionamento do detetor de movimento. As rajadas fortes de vento, a neve, a chuva e o granizo podem causar uma ativação errada, porque o sistema não consegue distin-

guir entre alterações súbitas de temperatura e irradiação proveniente de fontes de calor. Se estiver suja, a lente de deteção pode ser limpa com um pano húmido (sem usar produtos de limpeza).

Falhas de funcionamento

Falha	Causa	Solução
IS 2180-5 sem tensão	<ul style="list-style-type: none"> ■ Fusível queimado, não ligado ■ Curto-circuito ■ Interruptor de rede DESLIGADO 	<ul style="list-style-type: none"> ■ Fusível novo, ligar o interruptor de rede, verificar o condutor com medidor de tensão ■ Verificar as conexões ■ Ligar
IS 2180-5 não liga	<ul style="list-style-type: none"> ■ Durante o regime diurno, a regulação crepuscular está ajustada para o regime noturno ■ Lâmpada incandescente fundida ■ Interruptor de rede DESLIGADO ■ Fusível queimado ■ Área de deteção ajustada incorretamente 	<ul style="list-style-type: none"> ■ Reajustar ■ Substituir a lâmpada ■ Ligar ■ Fusível novo, verificar eventualmente a conexão ■ Reajustar
IS 2180-5 não desliga	<ul style="list-style-type: none"> ■ Movimento constante na área de deteção ■ O candeeiro ligado está dentro da área de deteção e volta a ligar, devido a alteração térmica ■ Comuta para o regime contínuo através do comutador em série no interior da casa 	<ul style="list-style-type: none"> ■ Examinar a área e eventualmente reajustar ou cobrir com pala ■ Modificar a área ou cobrir com pala ■ Colocar o comutador em série em modo automático
IS 2180-5 está sempre a LIGAR/DESLIGAR	<ul style="list-style-type: none"> ■ O candeeiro ligado está dentro da área de deteção ■ Encontram-se animais em movimento dentro da área de deteção ■ Fonte térmica (p.ex. exaustor) dentro da área de deteção 	<ul style="list-style-type: none"> ■ Modificar a área ou cobrir com pala, aumentar a distância ■ Modificar a área ou cobrir com pala ■ Modificar a área ou cobrir com pala
IS 2180-5 liga inadvertidamente	<ul style="list-style-type: none"> ■ O vento agita árvores e arbustos na área de deteção ■ São detetados automóveis a passar na estrada ■ Alteração térmica súbita devido a influências climáticas (vento, chuva, neve) ou ar evacuado de ventiladores, janelas abertas 	<ul style="list-style-type: none"> ■ Suprimir áreas com as palas ■ Suprimir áreas com as palas ■ Modificar a área, mudar para outro local de montagem

Reciclagem

Equipamentos elétricos, acessórios e embalagens devem ser entregues num posto de reciclagem ecológica.



Nunca deite equipamentos elétricos para o lixo doméstico!

Apenas para estados membros da U.E.:

Segundo a diretiva europeia relativa aos resíduos de equipamentos elétricos e eletrónicos, e a respetiva transposição para o direito nacional, todos os equipamentos elétricos e eletrónicos em fim de

vida útil devem ser recolhidos separadamente e entregues nos pontos de recolha previstos para fins de reutilização ecológica.

Garantia do fabricante

Enquanto comprador, tem direito a uma garantia quer seja legal ou por defeitos de fabrico junto do vendedor. A nossa declaração de garantia não tem qualquer efeito substitutivo nem limitador sobre estes direitos. Nós concedemos-lhe 5 anos de garantia sobre o perfeito estado e o correto funcionamento do seu produto da série STEINEL Professional. Garantimos-lhe que o produto não apresenta quaisquer defeitos de material, fabrico e construção. Garantimos as perfeitas condições de funcionamento de todos os componentes eletrónicos e cabos, bem como a ausência de defeitos em todos os materiais utilizados e respetivos acabamentos.

Reclamação

Se pretender fazer uma reclamação, ao abrigo da garantia, envie por favor, o seu produto completo com os respetivos portes pagos e acompanhado pelo original da fatura de compra, que deverá conter obrigatoriamente a data da compra e a designação inequívoca do produto, ao seu revendedor ou diretamente a nós: F. Fonseca, S.A. - Rua João Francisco do Casal 87-89, 3800-266 Aveiro. Por isso, recomendamos que guarde a sua fatura de compra num local seguro até o prazo de garantia expirar. A F. Fonseca, S.A. não assumirá qualquer responsabilidade pelos custos e riscos de transporte na devolução de um produto. Para obter informações sobre como reclamar o seu direito a uma intervenção ao abrigo da garantia, visite o nosso site em www.ffonseca.com

Se necessitar de uma intervenção ao abrigo da garantia ou se tiver qualquer dúvida em relação ao seu produto, contacte-nos através da nossa linha de assistência: +351 234 303 900.

5 ANOS
GARANTIA
DO FABRICANTE

SE Montageanvisning

Bäste kund!

Vi tackar för det förtroende du har visat oss genom köpet av din högfrekvens-sensor från STEINEL. Du har bestämt dig för en förstklassig kvalitetsprodukt, som har tillverkats, provats och förpackats med största omsorg.

Vi ber dig att nogra läsa igenom denna montageanvisning innan du installerar sensorn. Korrekt installation och drifttagning är en förutsättning för långvarig, tillförlitlig och störningsfri drift.

Vi hoppas att du får stor nytta av din nya IR-sensor från STEINEL.

Produktbeskrivning

- 1 Låsskruv
- 2 Frontkåpa
- 3 Lins (kan tas bort och vridas för val av räckvidd max. 20 eller 5 m)
- 4 Skymningsinställning 2-2000 Lux
- 5 Efterlytid 10 sek - 15 min.
- 6 Spärrllock (uppfällbart lock vid montage och anslutning av kabel)

Tekniska data

Mått (L x B x H):	120 x 76 x 56 mm
Effekt:	Glöd-/ halogenlamplast 1000 W Lysrör elektroniskt förkopplingsdon 1000 W Lysrör okompenserade 500 VA Lysrör seriekompenserade 406 VA Lysrör parallellkompenserade 406 VA Lågvolt halogenlampor 1000 VA LED < 2 W 16 W 2 W < LED < 8 W 64 W LED > 8 W 64 W Kapacitiv belastning 132 µF
Spänning:	230/240 V, 50/60 Hz
Bevakningsvinkel:	180° horisontellt, 90° vertikalt
Räckvidd:	Linsläge 1: max 8 m. Linsläge 2: max 20 m. + Finjustering med täckskalet.
Tidsinställning:	5 sek - 15 min
Skymningsinställning:	2 - 2000 lux
Permanent ljus:	4 timmar genom manövrering av nättbrytare
Skyddsklass:	IP 54
Temperaturområde:	-20 till +50 °C

Princip

Sensorn IS 2180-5 är utrustad med två 120° pyrosensorer som känner av den osynliga värmestrålningen från kroppar i rörelse (människor, djur etc). Den registrerade värmestrålningen omvandlas på elektronisk väg och tänds t.ex. en lampa. Murar, fönster etc hindrar värmestrålningen och

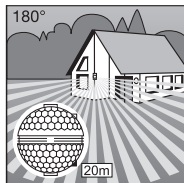

Räckvidd max. 20 m

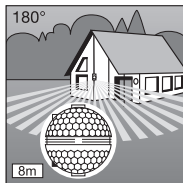

Räckvidd max. 8 m

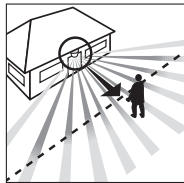

Rörelseriktning: mot sensorn

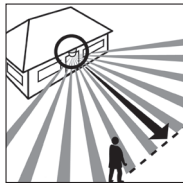

Rörelseriktning från sidan

lampan tänds inte. Med de två pyro-sensornerna uppnås en bevakningsvinkel av 180° vid en öppningsvinkel av 90°. Linsen kan lossas och vändas för två grundinställningar av räckvidden: max. 8 eller 20 m.

Med medföljande hörnfäste kan IR-sensorn enkelt monteras i inner- och på ytterhörn.

Obs: Den säkraste rörelsebevakningen uppnås när rörelsevakten monteras i rät vinkel mot rörelseriktningen och inga hinder finns i vägen för sensorn (t.ex. träd, murar etc).

⚠ Säkerhetsanvisningar

■ Inkoppling måste utföras i spänningsfritt tillstånd. Bryt strömmen och kontrollera med spänningsprovare att alla parter är spänningslösa. Därefter kan inkoppling ske.

■ Eftersom sensorn installeras till nätspänningen måste arbetet utföras fackmannamässigt och enligt gällande starkströmsföreskrifter.

■ Notera att vakten ska säkras av med 10 A. Anslutande kabel får avmantlas max 10 mm.
■ Tids- och skymningsinställning skall endast göras med monterad lins.

Installation/väggmontage

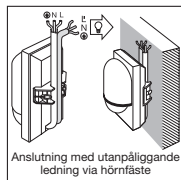
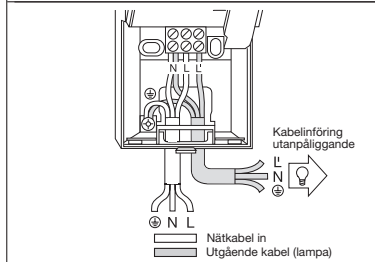
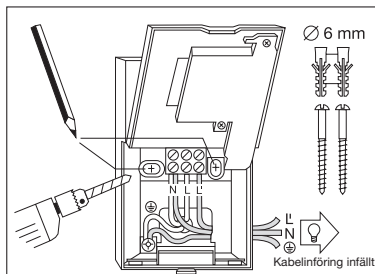

Obs! Väggfästet fungerar som en distans vid anslutning med utanpåliggande kabel. Fungerar både för anslutning ovan- och underifrån.

Monteringsplatsen ska vara minst 50 cm från belysning eftersom värmestrålningen från belysningen kan orsaka felutlösning av sensorn. För att de angivna räckvidderna 8 resp. 20 m skall uppnås skall montagehöjden vara ca 2 m.

Montagesteg:

1. Dra av frontkåpan,
2. Lossa spärrhaken och fäll upp undre fronthalvan,
3. Märk upp för borrhål.
4. Borra vid behov hål och sätt i pluggar (Ø 6 mm)
5. Ta upp hål i sensorns vägg för utanpåliggande eller infälld kabel.
6. Dra igenom kabeln och anslut. Vid utanpåliggande kabel ska medföljande bussningar användas.

a) Anslutning av nätkabel

Nätkabeln består av en

2-3-ledarkabel:

L = Fas

N = Nollledare

PE = Skyddsledare

Om man är osäker måste man identifiera kablarna med en spänningsprovare. Koppla sedan bort spänningen igen. Fas (**L**) och nollledare (**N**) ska anslutas enligt plintmärkningen.

Eventuell skyddsledaren ansluts till jordskruven. På nätkabeln kan man naturligtvis koppla in en strömställare för TILL – FRÅN av rörelsevakten. Detta är förutsättning för att funktionen med fast sken ska fungera (se kapitel "Funktioner").

b) Anslutning av utgående kabel till extern last

IS2180-5 är ej lämplig att parallellkoppla med andra vakter eller ansluta mot trappautomat/kontakter. Kabel till belastningen (t.ex. lamp) består av en 2-3 ledarkabel. Den strömförande ledaren till lampan

(tändtråden) ansluts till plint märkt **L**. Nolleledaren ansluts till plint märkt **N** tillsammans med nolledaren från belastningen. Skyddsledaren ansluts till jordskruven. 
7. Stäng locket.
8. Montera linsen (välj räckvidd max. 8 eller 20 m, se avsnittet om räckviddsinställning.

9. Gör tids- och skymningsinställning (se avsnitt Funktioner.)
10. Montera frontkåpan och skruva i låsskruven

OBSt! Förväxling av parterna vid anslutning av nätspanningen kan leda till att sensorn skadas.

Fast sken

Om en brytare kopplas på spänningsmatningen före rörelsevakten är följande funktioner möjliga:

OBSt!
Tryck på brytaren måste ske snabbt efter varandra (inom 0,5-1 sek).

Montage på hörnfäste

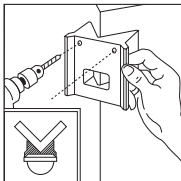
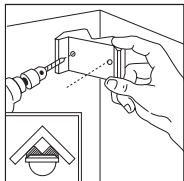

Med hörnfäste (medföljer) kan sensorn enkelt monteras i inner- och på ytterhörn. Använd hörnfästet som mall vid borrning av hålen. På så sätt kommer borrhålen i korrekt vinkel så att fästet kan monteras utan problem.

Funktioner

När vakten är ansluten, linsen monterad och fronten på plats kan anläggningen tas i

drift. Två inställningsmöjligheter finns bakom frontkåpan.

Viktigt! Tids- och skymningsinställning ska endast göras med monterad lins.

Skymningsinställning

Önskad skymningsinställning för sensorn kan ställas in steglöst från ca 2 Lux till 2000 Lux (dagsljus).

Vredet i moturs ändläge betyder dagsljusdrift ca 2000 Lux. 

Vredet i medurs ändläge betyder skymningsdrift ca 2 Lux. 

Vid inställning av bevakningsområdet och för funktionstest i dagsljus måste vredet vara i moturs ändläge. 

Efterlystid

Lampans efterlystid kan ställas in steglöst från ca. 5 sekunder upp till max. 15 minuter.

Vredet i moturs ändläge ger den kortaste tiden (ca 5 sekunder) och vredet i medurs ändläge den längsta tiden (ca 15 minuter).

Vid inställning av bevakningsområdet och för funktionstest är det lämpligt att den kortaste tiden är inställd.

1 x från-till

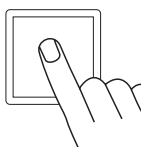

5 sek - 15 min

2 x från-till

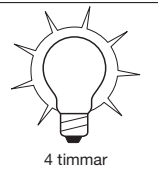
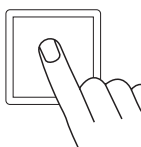

4 timmar

Sensordrift

1. Tända lampan:
Manövrera brytaren Från-Till. Lampan lyser den inställda tiden.

2. Släcka lampan:
Manövrera brytaren Från-Till. Lampan släcks och övergår till sensordrift.

3. Fast sken:
Manövrera brytaren Från-Till-Från-Till. Lampan tänds för 4 timmars fast sken (LED - under linsen - lyser), därefter övergår lampan till sensordrift.

Under de 4 timmarna kan lampan återställas till sensordrift genom att brytaren manövreras Från-Till.

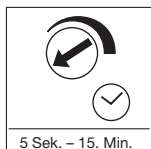
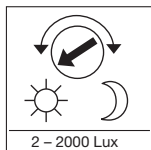

Inställning av räckvidd

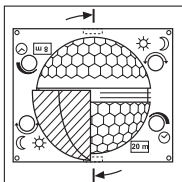

Linsen på IS 2180-5 är uppdelad i två bevakningsområden. Med den ena halvan öppnas en räckvidd av max. 8 m och med den andra en räckvidd av max. 20 m (vid en montagehöjd av ca 2 m). När linsen är fastsatt, anges det ner till höger vilken max. räckvidd (20 eller 8 meter) som är

vald. Linsen kan lossas ur sitt fäste med en skruvmejsel och sättas tillbaka enligt önskad räckvidd.

Exempel

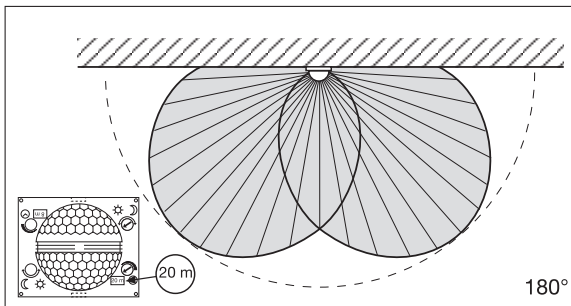
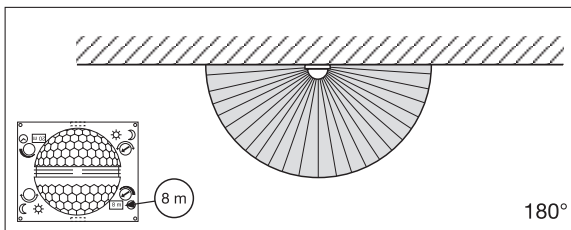

Individuell finjustering med täckplattor

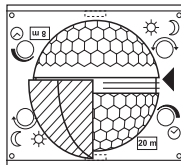
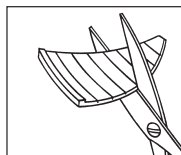

För att avgränsa eller ta bort oönskade defekteringsområden som t.ex. gångvägar eller granntomt kan bevakningsområdet fininställas genom att använda medföljande täckplattor. Täckplattorna kan bytas av eller klippas med sax längs den spårade indelningen i lodräta och vågräta avsnitt. De kan sedan sättas in i den översta fördjupningen i mitten av linsen. När frontkåpan är fastskruvad så sitter täckplattorna stabilt.

(Se nedan: Exempel på minskning av bevakningsvinkel och räckvidd.)

Exempel

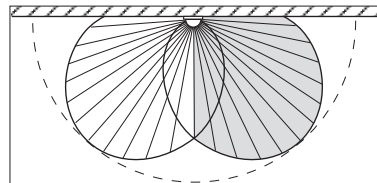
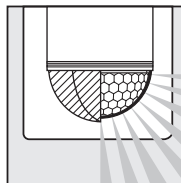
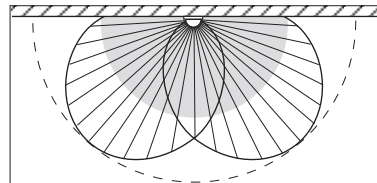
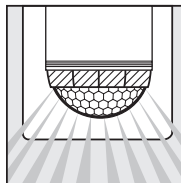

Kopplingsexempel

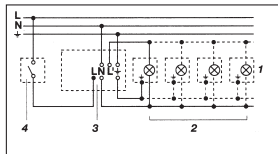

1. Belysning utan nolledare

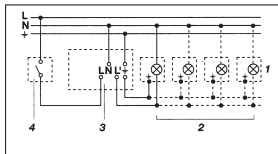

2. Belysning med befintlig nolledare

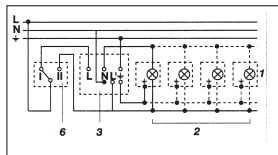

3. Koppling via växlande brytare för fast sken respektive automatik

Läge I: Sensordrift

Läge II: Manuell drift med fast belysning

Observera: Frånkoppling av anläggningen är inte möjlig, önskas även möjlighet att släcka belysningen måste en s.k. "Hand-0-Auto" användas.

- 1) T. ex. 1-4 × 100 W glödlampor
- 2) Belastning max 1000 W (se tekniska data)
- 3) Inkopplingsplintar för sensorn IS 2180-5
- 4) 1-polig brytare
- 5) Växlande brytare för fast sken alternativt sensordrift

Drift / skötsel

Rörelsevaktin är avsedd för automatisk styrning av belysning. Apparaten är inte avsedd för professionella tjuvarm, eftersom den inte uppfyller de krav som ställs

mot övervakning och sabotage. Väderleksförhållandena kan påverka rörelsevaktens funktion. Kraftiga vindbyar, snöfall, regn- och hagelskurar kan orsaka felutlösning, efter-

som de plötsliga temperaturskillnaderna inte kan skiljas från normala värmekällor. Bevakningslinsen kan rengöras med en fuktig trasa (utan rengöringsmedel).

Driftstörningar

Störning	Orsak	Åtgärd
IS 2180-5 saknar spänning	<ul style="list-style-type: none"> ■ Defekt säkring, brytaren ej inkopplad ■ Kortslutning ■ Brytare AV 	<ul style="list-style-type: none"> ■ Byt säkring, slå till nätströmbrytaren. Testa med spänningsprovare ■ Kontrollera anslutningarna ■ Brytare PÅ
IS 2180-5 tänders inte belysningen	<ul style="list-style-type: none"> ■ Vid dagdrift, Skymningsinställningen inställd på nattdrift ■ Defekt ljuskälla ■ Nätströmbrytaren fränslagen ■ Säkring defekt ■ Bevakningsområdet felinställt 	<ul style="list-style-type: none"> ■ Ändra inställningen till rätt läge ■ Byt ljuskälla ■ Slå till strömbrytaren ■ Byt säkring, kontrollera ev. anslutningen ■ Justera inställningen
IS 2180-5 släcker inte belysningen	<ul style="list-style-type: none"> ■ Ständig rörelse i bevakningsområdet ■ Inkopplade lampor befinner sig i bevakningsområdet och orsakar ny inkoppling genom temperaturinverkan ■ Ev förkopplad brytare i läge för fast ljus 	<ul style="list-style-type: none"> ■ Kontrollera området och justera inställningen eller använd avskärmingar ■ skärma av med täckplattor eller flytta sensor / störande lampa ■ Ställ brytare i sensorläge
IS 2180-5 kopplar ständigt till och från	<ul style="list-style-type: none"> ■ Inkopplade belysningar och vakt monterade för nära varann ■ Djur rör sig i området ■ Värmekällor (ventiler) befinner sig i bevakningsområdet 	<ul style="list-style-type: none"> ■ Ändra områdesinställningen eller avskärma, öka avståndet mellan rörelsevakt och belysning. ■ Ändra områdesinställningen eller skärma av ■ Ändra områdesinställningen eller skärma av
IS 2180-5 tänders belysningen oönskat	<ul style="list-style-type: none"> ■ Rörelser från träd eller andra växter i området ■ Påverkan från bilar på gatan ■ Plötsliga temperaturförändringar genom vädrets inverkan (vind, regn, snö) eller fläktutlopp, öppna fönster 	<ul style="list-style-type: none"> ■ Avskärma området med medföljande täckplattor ■ Avskärma området med medföljande täckplattor ■ Ändra områdesinställningen eller flytta sensorn.

Avfallshantering

Elapparater, tillbehör och förpackning måste lämnas in till miljövänlig återvinning.



Kasta inte elapparater i hushållsso-porna!

Gäller endast EU-länder:

Enligt det gällande europeiska direktivet om uttjänta elektriska och elektroniska apparater och dess omsättning i nationell lagstiftning, måste uttjänta apparater lämnas in till miljövänlig återvinning.

Tillverkargaranti

Som köpare har du rätt till gällande garantirättigheter enligt konsumentlagen alt. ALEM 09. Dessa rättigheter varken förkortas eller begränsas genom vår garantiförklaring. Utöver den rättsliga garanti-fristen, ger vi 5 års garanti på att din STEINEL-Professional-Sensor-produkt är i oklanderligt skick och fungerar korrekt. Vi garanterar, att denna produkt är helt utan material-, produktions- eller konstruktionsfel. Vi garanterar, att alla elektroniska element och kablar är fullt funktionsdugliga samt att allt använt råmaterial jämte dess ytor, är helt utan brister.

Reklamation

Om du vill reklamera din produkt, så kontakter du inköpsstället dvs din återförsäljare. Om återförsäljaren av olika anledningar ej kan kontaktnas kan du vända dig direkt till Steinels generalagent i Sverige; Karl H Ström AB, Verktygsvägen 4, 553 02 Jönköping, 036 - 550 33 00. Vi rekommenderar att du sparar kvittot väl tills garantitiden har gått ut. För transportkostnader och -risker vid retursändningar lämnar STEINEL ingen garanti.

Ytterligare uppgifter om produkter samt kontakt hittar du på vår hemsida. www.khs.se

Om du har frågor beträffande produkten eller frågor om garantins omfattning, kan du alltid nå oss på 036 - 550 33 00.

5 ÅRS
TILLVERKAR
GARANTI

DK Monteringsvejledning

Kære kunde: Mange tak for den tillid, du har vist os ved at købe denne infrarøde sensor fra STEINEL. Du har valgt et produkt af høj kvalitet, som er fremstil-

let, testet og emballeret med største omhu. Læs venligst monteringsvejledningen, før du monterer sensoren. For kun faglig korrekt installering og idrift-

tning sikrer langvarig, pålidelig og fejlfri drift.

Vi ønsker dig god fornøjelse med din nye infrarøde sensor.

Beskrivelse af enheden

- 1 Sikringskrue
- 2 Designkappe
- 3 Linse (aftagelig og drejelig med henblik på rækkeviddeindstilling på maks. 8 eller 20 m)
- 4 Skumringsindstilling 2 - 2000 lux
- 5 Tidsindstilling 5 sek. - 15 min.
- 6 Låsemekanisme (kabinettet kan vippes op med henblik på montering og nettilslutning)

Tekniske data

Mål (H x B x D):	120 x 76 x 56 mm	
Effekt:	Gløde-/halogenpærebelast Lysstofrør elektron. forkobl.-enhed Lysstofrør ukompenseret Lysstofrør seriekompenseret Lysstofrør parallelkompenserede Lavspændingshalogenpærer LED < 2 W 2 W < LED < 8 W LED > 8 W Kapacitiv belastning	1000 W 1000 W 500 VA 406 VA 406 VA 1000 VA 16 W 64 W 64 W 132 µF
Nettilslutning:	230 - 240 V, 50 Hz	
Registreringsvinkel:	180° horisontalt, 90° vertikalt	
Sensorens rækkevidde:	Grundindstilling 1: Maks. 8 m Grundindstilling 2: Maks. 20 m (fabriksindstilling) + Finjustering vha. afdækninger 1-20 m	
Tidsindstilling:	5 sek. - 15 min. (fabriksindstilling: 5 sek.)	
Skumringsindstilling:	2 - 2000 lux (fabriksindstilling: 2000 lux)	
Permanent belysning:	Kan omskiftes (4 timer)	
Kapslingsklasse:	IP 54	
Temperaturområde:	-20 til +50 °C	

Princippet

IS 2180-5 er udstyret med to 120°-pyrosensorer, der opfanger usynlig varmeudstråling fra objekter, der bevæger sig (mennesker, dyr etc.). Varmeudstrålingen omsættes elektronisk, og en tilslutningsbruger (f.eks. en lampe) tændes.

Ved forhindringer som f.eks. mure eller vinduer, registreres der ingen varmeudstråling, hvorfor lampen ikke tændes. Ved hjælp af de to pyrosensorer opnås der en registreringsvinkel på 180° med en åbningvinkel på 90°.

Linser kan afmonteres og drejes. Dette giver mulighed for to rækkeviddeindstillinger på maks. 8 eller 20 m. Ved hjælp af de vedlagte vægbeslag kan den infrarøde sensor monteres i/på indgående og udgående hjørner.

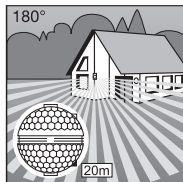

Rækkevidde maks. 20 m

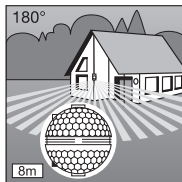

Rækkevidde maks. 8 m

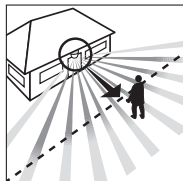

Bevægelsesretning: Frontalt

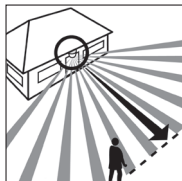

Bevægelsesretning: Fra siden

Vigtigt: Du får den sikreste bevægelsesregistrering, når enheden monteres i siden i forhold til bevægelsesretningen, og der ikke er forhindringer (som f.eks. træer, mure etc.), der hæmmer sensorens udsyn.

⚠ Sikkerhedsanvisninger

- Afbryd spændingstilførslen, før der arbejdes på bevægelsessensoren!
- Ved montering skal spændingen til den el-ledning, der skal tilsluttes, være afbrudt. Sluk derfor først strømmen, og kontroller med en spændingstester, at spændingen er afbrudt.

- Når sensoren installeres, arbejdes der med netspænding. Det skal derfor udføres fagligt korrekt iht. de gældende regler.

- Bemærk, at sensoren skal sikres med et 10 A beskyttelsesrelæ. Netledningen må maksimalt have en diameter på 10 mm.
- Tids- og skuringsindstilling foretages først, når linsen er monteret.

Installation/vægmontering

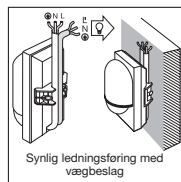
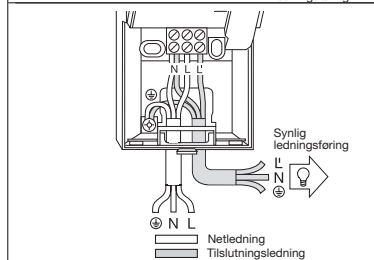
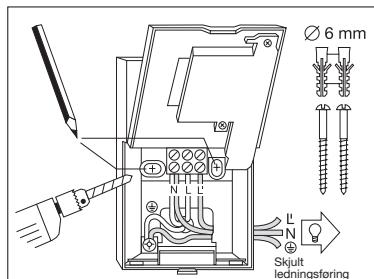

Synlig ledningsføring med vægbeslag

Sensoren bør monteres min. 50 cm fra en lampe, da varmeudstrålingen kan medføre aktivering af sensoren. For at opnå den anførte rækkevidde på 8/20 m bør sensorlampen monteres i ca. 2 m højde.

Montering:

1. Træk designkappen af.
2. Løs låsemekanismen, og vip den nederste del af huset op.
3. Opregn borehullerne.
4. Bor hullerne, sæt dyvlerne (Ø 6 mm) i.
5. Opbryd væggen efter behov til indføring af ledning med synlig eller skjult ledningsføring.
6. Træk net- og forbrugerledningen igennem, og tilslut dem. Anvend gummipropper ved synlig ledningsføring.

a) Tilslutning af netledning

- Netledningen består af en 2- eller 3-leder ledning:
L = fase
N = nulleder
PE = beskyttelsesleder

Hvis du er i tvivl, skal du identificere ledningerne med en spændingstester og derefter afbryde spændingen igen. Fase (L) og nulleder (N) tilsluttes korrekt i klemrækken. Beskyttelseslederen tilsluttes jordforbindelsen (PE).

OBS! Til vægmontering med synlig ledningsføring kan man ligeledes bruge det vedlagte vægbeslag til indgående hjørner. På den måde kan ledningerne nemt føres fra oven om bag enheden og gennem hullet til synlig ledningsføring.

b) Tilslutning af forbrugerledning

Lampens forbrugerledning er ligeledes et 2- eller 3-leder kabel. Lampens strømførende leder monteres i den klemme, der er markeret med L'. Nullelederen monteres sammen med netledningens nulleleder i

klemmen markeret med N. Beskyttelseslederen tilsluttes på jordforbindelsen (⊕).
7. Skru huset på, og luk igen.
8. Sæt linsen på (rækkevidde valgfrit maks. 8 m eller 20 m), se kapitlet Rækkeviddeindstilling.

9. Foretag tids- ④ og skumringsindstilling ④ (se kapitlet Funktioner).
10. Sæt designknappen ② på, og sikr med sikringskrue ① mod utilsigtet aftagning.
Vigtigt: Ombytning af tilslutningerne kan medføre beskadigelse af enheden.

Montering af hjørnebeslag

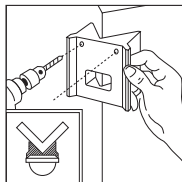
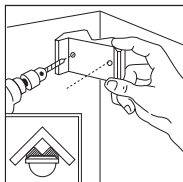

Med de vedlagte hjørnebeslag kan IS 2180-5 hurtigt og nemt monteres i/på hjørner. Beryt hjørnebeslaget som skabelon, når der skal bores huller. Så får huller den rette vinkel, og hjørnebeslaget kan monteres uden problemer.

Funktioner

Når netledningen er tilsuttet, huset er lukket, og linsen er monteret, kan anlægget tages

i brug. Bag designknappen ② kan man foretage indstilling af to funktioner.

Vigtigt: Tids- og skumringsindstilling må kun foretages, når linsen er monteret.

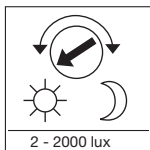

2 - 2000 lux

Skumringsindstilling (reaktionsværdi) ④

(indstilling fra fabrikken: Dagsmodus 2000 lux)

Reaktionsværdien kan indstilles trinløst fra 2 - 2000 lux. Justeringskrue indstillet på ☼ = dagsmodus ca. 2000 lux. Justeringskrue indstillet på ☾ = skumringsmodus ca. 2 lux. For indstilling af registreringsområdet ved dagslys skal justeringskrue stilles på ☼ (dagsmodus).

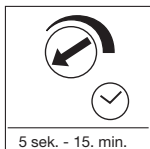

5 sek. - 15 min.

Frakoblingsforsinkelse (tidsindstilling) ⑤

(fabriksindstilling: 5 sek.)

Trinløs justering af brændetiden fra 5 sek. til 15 min. Justeringskrue indstillet helt til venstre = korteste tid (5 sek.) Justeringskrue indstillet helt til højre = længste tid (15 min.)

Ved indstilling af registreringsområdet anbefales det at vælge den korteste tid (helt til venstre).

Funktionen permanent belysning

Hvis der monteres en tænd-/slukkontakt i netledningen, er følgende funktioner mulige foruden tænd og sluk:

Vigtigt: Hvis kontakten skal aktiveres flere gange, bør dette ske hurtigt efter hinanden (inden for 0,5 - 1 sek.).

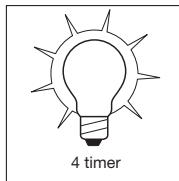
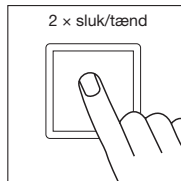
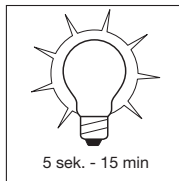
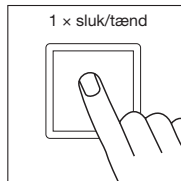

Sensorstyring

1) Tænding af lys: Sluk og tænd 1 x for kontakten. Lampen er tændt i den indstillede tid.

2) Slukning af lys: Sluk og tænd 1 x for kontakten. Lampen slukker eller skifter til sensorstyring.

3) Permanent belysning: Sluk og tænd 2 x for kontakten. Lampen indstilles i 4 timer på permanent lys (LED - under linsen - lys), derefter skifter den automatisk til sensorstyring (LED slukket).

Den permanente belysning kan også slukkes i løbet af de 4 timer ved at slukke og tænde 1 x. Derefter fungerer lampen igen med sensorstyring.

Rækkeviddeindstillinger

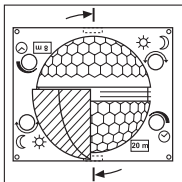

IS 2180-5's linse er opdelt i to overvågningsområder. Med den ene halvdel opnås en rækkevidde på maks. 8 m, med den anden en rækkevidde på maks. 20 m (monteret i ca. 2 m højde). Når linsen er monteret (linsen er trykket helt ned

i den dertil beregnede foring), kan den valgte maks. rækkevidde på 20 m eller 8 m aflæses nederst til højre. Linsen kan løsnes i siden med en skruetrækker og monteres i overensstemmelse med den ønskede rækkevidde.

Eksempler

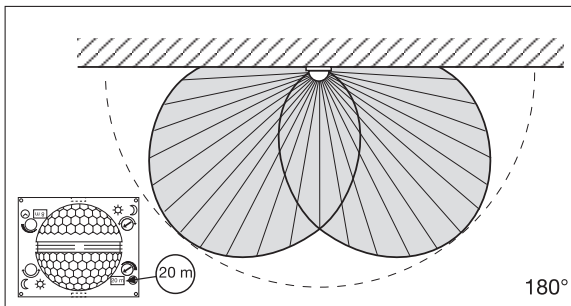
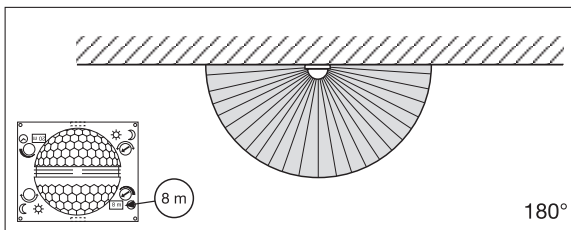

Individuel finjustering med afdækninger

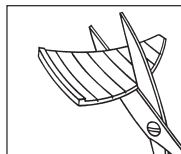

Ved hjælp af afdækninger er det muligt at afdække eller overvåge andre områder som f.eks. gangstier eller nabo-grunde måletret.

Afdækningerne kan afrives langs de lodrette og vandrette perforeringer eller klippes med en saks. Herefter monteres de i den øverste rille midt på linsen. De fikseres til sidst ved at montere designkappen.

(se nedenfor: Eksempler på reducere af registreringsvinklen samt rækkevidden).

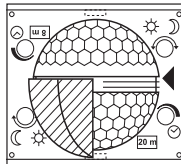

Eksempler

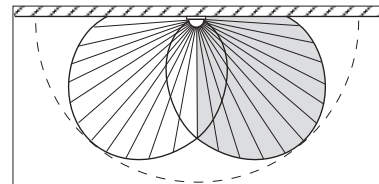
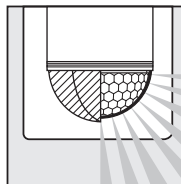
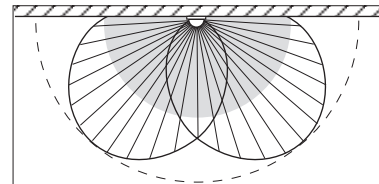
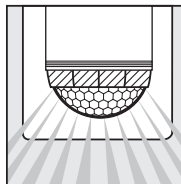

Tilslutningseksempler

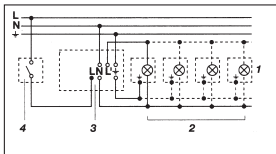

1. Lampe uden nulleleder

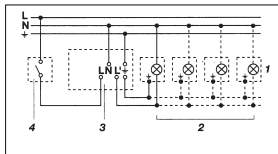

2. Lampe med nulleleder

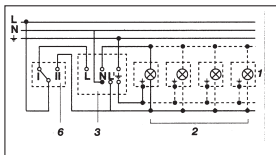

3. Tilslutning via en korrespondanceafbryder til drift med permanent lys og automatik

Stilling I: Automatisk drift

Stilling II: Manuel drift, permanent belysning

Bemærk: Det er ikke muligt at slukke anlægget, der kan kun vælges mellem stilling I og stilling II.

- 1) f. eks. 1-4 x 100 W glødepærer
- 2) Forbrugere, belysning maks. 1000 W (se Tekniske data)
- 3) Tilslutningsklemmer på IS 2180-5
- 4) Afbryder på monteringsstedet
- 5) Serieafbryder på monteringsstedet, manuel, automatik
- 6) Korrespondanceafbryder på monteringsstedet, automatik, permanent lys

Drift/pleje

Den infrarøde sensor er fremstillet til automatisk tænding og slukning af lys. Enheden er ikke egnet til særlige tyverialarmer, da den dertil foreskrevne sabotagesikring

mangler. Vejret kan påvirke sensorens funktion. Stærk vind, sne, regn og hagl kan medføre fejlkivering, idet pludselige temperatursvingninger ikke kan adskilles fra

varmekilder. Overvågningslinsen kan rengøres med en fugtig klud (uden rengøringsmiddel).

Driftsforstyrrelser

Fejl	Årsag	Afhjælpning
IS 2180-5 uden spænding	<ul style="list-style-type: none"> ■ Sikring defekt, ikke tændt ■ Kortslutning ■ Netafbryder slukket 	<ul style="list-style-type: none"> ■ Ny sikring, tænd netafbryder, kontrollér ledning med spændingstester ■ Kontrollér tilslutninger ■ Tænd
IS 2180-5 tænder ikke	<ul style="list-style-type: none"> ■ Ved dagsdrift, skumringsindstilling står på natdrift ■ Glødepære defekt ■ Netafbryder slukket ■ Sikring defekt ■ Registreringsområde ikke indstillet måletret 	<ul style="list-style-type: none"> ■ Indstil igen ■ Udskift glødepære ■ Tænd ■ Ny sikring, kontrollér evt. tilslutning ■ Juster igen
IS 2180-5 slukker ikke	<ul style="list-style-type: none"> ■ Permanent bevægelse i registreringsområdet ■ Der findes en tændt lampe i registreringsområdet. Denne lampe genaktiverer anlægget pga. temperaturændring ■ På permanent drift på grund af serieafbryder på monteringsstedet 	<ul style="list-style-type: none"> ■ Kontrollér området, og juster evt. igen, eller tildæk ■ Foretag ændring af område, eller tildæk ■ Serieafbryder på automatik
IS 2180-5 tænder/ slukker hele tiden	<ul style="list-style-type: none"> ■ Der findes en tændt lampe i registreringsområdet ■ Dyr bevæger sig i registreringsområdet ■ Varmekilde (f.eks. udtag fra emhætte) i overvågningsområdet 	<ul style="list-style-type: none"> ■ Skift indstilling for område, eller tildæk område, og afstanden ■ Skift indstilling for området, eller afdæk ■ Skift indstilling for området, eller afdæk
IS 2180-5 tænder uønsket	<ul style="list-style-type: none"> ■ Vinden sætter træer og buske i registreringsområdet i bevægelse ■ Registrering af biler på gaden ■ Pludselige temperatursvingninger pga. vejret (vind, regn, sne) eller luft fra ventilatorer eller åbne vinduer 	<ul style="list-style-type: none"> ■ Afdæk områder med afdækninger ■ Afdæk områder med afdækninger ■ Foretag ændring af område, skift monteringssted

Bortskaffelse

Elapparater, tilbehør og emballage skal bortskaffes til miljøvenlig genvinding.



Smid ikke elapparater ud sammen med husholdningsaffaldet!

Kun for EU-lande:

I henhold til det europæiske direktiv om kasserede el- og elektronikapparater skal kasserede elapparater indsamles separat og bortskaffes til miljøvenlig genvinding.

Producentgaranti

Som køber har du de lovbestemte rettigheder over for sælger. Såfremt disse rettigheder eksisterer i dit land, hverken afkortes eller begrænses de af vores garanti-erklæring. Vi giver 5 års garanti for fejlfri og korrekt funktion på dit STEINEL-Professional-sensortechnologi-produkt. Vi garanterer, at dette produkt ikke har materiale-, produktions- eller konstruktionsfejl. Vi giver garanti for alle elektroniske komponenters og kablers funktionsevne og for, at alle anvendte materialer og disses overflader ikke har mangler.

Fremsættelse af krav

Hvis du vil fremsætte en reklamation over dit produkt, bedes du sende produktet komplet og fragtfrit med den originale købsdokumentation, som skal indeholde købsdato og produktbetegnelse, til din forhandler Roliba A/S, Reklamaafdelingen, Hvidkævej 52, DK-5250 Odense SV. Vi anbefaler, at du opbevarer din købsdokumentation sikkert, indtil garantiperioden er udløbet. Roliba A/S hæfter ikke for transportomkostninger og risici under returneringen af produktet.

Du finder informationer om gennemførelse af et garanti-krav på vores hjemmeside www.roliba.dk

Hvis du har et garantitilfælde eller et spørgsmål til dit produkt, kan du altid ringe på tlf. (+45) 6593 0357.

5 A R S
PRODUCENT
GARANTI

FI Asennusohje

Arvoisa asiakas, olet hankkinut STEINEL-infrapannatunnistimen. Kiitämme osoittamastasi luottamuksesta. Olet hankkinut laatu tuotteen, joka on valmistettu, testattu ja

pakattu huolellisesti. Tutustu ennen tunnistimen asennusta tähän asennusohjeeseen. Ainoastaan asianmukainen asennus ja käyttöönotto takaavat tunnistimen

pitkäaikaisen, luotettavan ja häiriöttömän toiminnan.

Toivomme, että hankkimasi tuote vastaa odotuksiasi.

Laitteen osat

- 1 Lukitusruuvi
- 2 Tunnistimen suojus
- 3 Tunnistin (voidaan irrottaa ja kääntää, jolloin voidaan valita toimintaetäisyyden perusasetus, joka on joko enint. 8 m tai 20 m)
- 4 Hämmärystason asetus 2 – 2000 luksia
- 5 Kytkeäntäajan asetus 5 s – 15 min
- 6 Lukitusnokka (kotelo voidaan kääntää auki asennusta ja verkkoiliitäntää varten)

Tekniset tiedot

Mitat (K x L x S):	120 x 76 x 56 mm
Teho:	Hehku-/halogeenilampun kuorma 1000 W Loistelampun, elektr. liitäntälaite 1000 W Loistelampun, kompensoimaton 500 VA Loistelampun, sarjakompensoitu 406 VA Loistelampun, rinnakkain kompensoitu 406 VA Pienjännitehalogeenilampun LED < 2 W 16 W 2 W < LED < 8 W 64 W LED > 8 W 64 W Kapasiitiivinen kuorma 132 µF
Verkkoliitäntä:	230 – 240 V, 50 Hz
Toimintakulma:	180° vaakatasossa, 90° pystysuunnassa
Tunnistimen toimintaetäisyys:	perusasetus 1: enint. 8 m perusasetus 2: enint 20 m (tehdasasetus) + hienosäätö linssin suojuksilla 1-20 m
Kytkeäntäajan asetus:	5 s – 15 min (tehdasasetus: 5 s)
Hämmärystason asetus:	2 – 2000 luksia (tehdasasetus: 2000 luksia)
Jatkuva valaistus:	kytkettävissä (4 tuntia)
Kotelointiluokka:	IP 54
Lämpötila-alue:	-20 ... +50 °C

Toimintaperiaate

IS 2180-5 on varustettu kahdella 120° pyrosähköisellä tunnistimella, jotka havaitsevat liikkuvista ihmisistä, eläimistä jne. lähtevän lämpösäteilyn. Lämpösäteily tunnistetaan elektronisesti, jolloin liitetty laite (esim. valaisin) kytketty päälle automaattisesti. Erilaiset esteet (esim.

seinä tai lasiruudut) estävät tunnistuksen eikä valo tällöin kytkeydy. Kahden pyrosähköisen tunnistimen avulla saavutetaan 180°:een toimintakulma ja 90°:een avauskulma. Linsi voidaan irrottaa ja sitä voidaan kääntää. Tämä mahdollistaa kaksi toimintaetäisyyden perus-

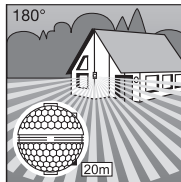

Toimintaetäisyys enint. 20 m

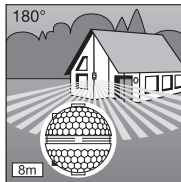

Toimintaetäisyys enint. 8 m

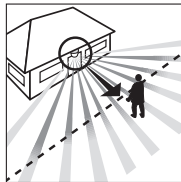

Kulkusuunta: edestäpäin

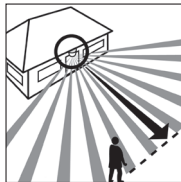

Kulkusuunta: sivuttain

Turvaohjeet

- Katkaise virta, ennen kuin suoritat liike-tunnistimelle mitään toimenpiteitä!
- Asennus on tehtävä jännitteettömänä. Katkaise ensin virta ja tarkista jännitteettömyys jännitteenkoettimella.

- Tunnistin liitetään verkkojännitteeseen. Asennus on suoritettava asiantuntevasti. Voimassa olevia sähköasennusmääräyksiä ja tuotteen asennusohjeita on noudatettava.

- Huomaa, että tunnistin suojattava 10 A sulakkeella tai johdosuoja-automaatilla. Johdon halkaisija saa olla enintään 10 mm.
- Hämähärystason ja kytkentäjän saa asettaa vain, kun linsi on asennettu paikalleen.

asetusta (enint. 8 m tai 20 m). Tuotteen mukana toimitetuilla seinäkiinnikkeillä infrapuna-tunnistimen asentaminen on helppoa sisä- ja ulkonurkkiin.

Tärkeää: Tunnistus tapahtuu varmimmin, kun tunnistin asennetaan siten, että kulku suuntautuu siihen nähden sivusuunnassa eikä esim. puita tai seinäiä ole esteenä.

Asennus/asennus seinään

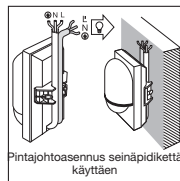
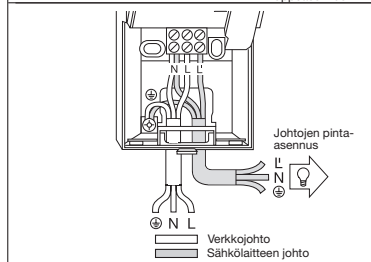
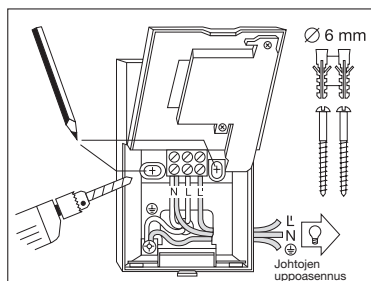

Huom:

Pinta-asennuksessa voidaan käyttää myös tuotteen mukana toimitettua sisänurkalle tarkoitettua seinäkiinnikettä. Johdot on silloin helppo ohjata ylhäältä laitteen takaa ja pinta-asennuksen aukon läpi.

Tunnistimen kiinnityspaikan tulisi olla vähintään 50 cm etäisyydellä valaisimista, sillä valaisimen lämpösäteily voi aiheuttaa virheitointoja. Tunnistin on kiinnitettävä noin 2 metrin korkeuteen, jotta 8/20 metrin toimintaetäisyydet saavutetaan.

Asennuksen vaiheet:

1. Irrota tunnistimen suojus 2,
2. Avaa lukitsin 6 ja käännä kotelo alempi puolisko auki,
3. Merkitse reiät, 4. Poraa reiät, aseta tulpat (Ø 6 mm) paikoilleen, 5. Avaa johtoihlot tarvittaessa johdon pinta- tai uppoasennusta varten.
6. Pujota ja liitä verkkojohdon ja kytkettävän laitteen johdot. Käytä johtojen pinta-asennuksessa tiivistystulppia.

a) Verkkojohdon liittäminen

Verkkojohtona käytetään 2 - 3 -johtimista kaapelia. L = vaihe N = nolajohdin PE = suojamaajohdin

Epäselvissä tapauksissa johdot on tunnistettava jännitteenkoettimella; katkaise sen jälkeen jälleen virta. Vaihejohdin (L) ja nolajohdin (N) liitetään merkintöjen mukaisesti. Suojamaajohdin kytketään erikseen merkittyyn suojamaan ruuviliittimeen (PE).

Verkkojohtoon voidaan asentaa virtakytkin virran katkaisemiseksi ja katkaisemiseksi. Tunnistin on mahdollista aktivoida asetetuksi ajaksi myös manuaalisesti verkko-kytkimellä.

b) Kytettävään laitteeseen johdon liittäminen

Valaisimen johtona käytetään myös 2 - 3-napaista kaapelia. Valaisimen virallinen johdin liitetään L' merkittyyn liittimeen. Nollajohdin kytketään N merkittyyn liittimeen yhdessä verkkojohdon nollajohtimen kanssa.

Suojamaajohdin kytketään erikseen merkittyyn suojamaan ruuvi liittimeen (⊕).
7. Kiinnitä kotelo ruuveilla ja sulje se.
8. Aseta linsi paikoilleen (toiminta-äätisyys joko enint. 8 m tai 20 m) ks. luku Toiminta-äätisyyden asettaminen.

9. Aseta kytkentäaika (Ⓜ) ja hämääryystaso (Ⓜ) (ks. luku Toiminnot).
10. Aseta tunnistimen suojus (Ⓜ) paikalleen ja varmista luvutonta irrottamista vastaan valmistusruuvilla (Ⓜ).
Tärkeää: Väärät liittännät voivat vaurioittaa laitetta.

Kulmaseinäpidikkeen asennus

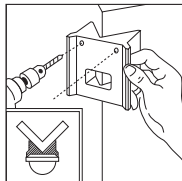
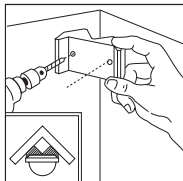

Tuotteen mukana toimitetuilla seinäkiinnikkeillä IS 2180-5:n asentaminen on helppoa sisä- ja ulkonurkkiin. Käytä seinäkiinnitettä apuna reikien poraamisessa. Saat sen avulla asetettua porattavan reiän oikeaan kulmaan ja seinäkiinnikkeen asentaminen sujuu helposti.

Toiminta

Laitteisto voidaan ottaa käyttöön, kun laite on kytketty sähköverkkoon, kotelo on suljettu ja linsi on asetet-

tu paikoilleen. Tunnistimen suojuksen (Ⓜ) takana on käytössä kaksi asetusmahdollisuutta.

Tärkeää: Aseta kytkentäaika ja hämääryystaso vain, kun linsi on asennettu paikoilleen.

Kytkeymiskynnys (4)

(tehdasasetus: päiväkäyttö 2000 luksia)

Tunnistimen portaattomasti asetettava kytkeymiskynnys 2 - 2000 luksia.

Säädin asetettu kohtaan ☀ = n. 2000 luksin päivänvalokäyttö.

Säädin asetettu kohtaan ☾ = n. 2 luksin hämäräkäyttö.

Kun toiminta-alue asetetaan valoisassa, säädin on asetettava kohtaan ☀ (päiväkäyttö).

Kytchentäajan asetus (5)

(tehtaalla suoritettu asetus: 5 s)

Portaattomasti asetettava kytkentäaika 5 s - 15 min

Säädin asetettu vasemmanpuoleiseen ääriasentoon = lyhin aika (5 s)
Säädin asetettu oikeanpuoleiseen ääriasentoon = pisin aika (15 min)

Toiminta-alueita säädettäessä suosittelemme valitsemaan lyhimmän ajan (vasemmanpuoleisen ääriasento).

Jatkuva valaistus

Jos verkkojohtoon asennetaan kytkin, seuraavat toiminnot ovat mahdollisia valon kytkennän ja sammuttamisen lisäksi:

Tärkeää:

Kun kytkintä painetaan useamman kerran, tulisi painallusten seurata toisiaan nopeasti (0,5 - 1 sekunnin välein).

Tunnistinkäyttö

1) Valon kytkeminen:

Kytkin 1 x POIS ja PÄÄLLE. Valo palaa asetetun ajan verran

2) Valon sammuttaminen:

Kytkin 1 x POIS ja PÄÄLLE. Valaisin kytkeytyy pois / siirtyy tunnistinkäyttöön.

3) Jatkuvasi palava valo:

Kytkin 2x POIS ja PÄÄLLE. Valaisin asetetaan palamaan jatkuvasti 4 tunnin ajaksi (punainen LED - linsin takana - palaa), sen jälkeen se siirtyy jälleen automaattisesti tunnistinkäyttöön (LED sammuu).

Valo voidaan neljän tunnin aikana myös sammuttaa painamalla 1 x POIS ja PÄÄLLE. Valaisin siirtyy sen jälkeen taas tunnistinkäyttöön.

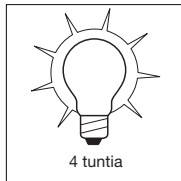
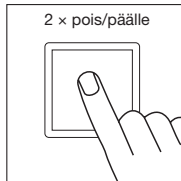
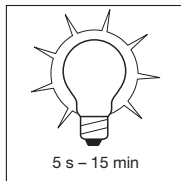
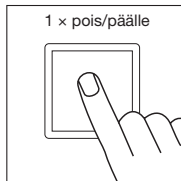

Toimintaetäisyyden perusasetukset

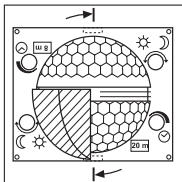

IS 2180-5:n linssi on jaettu kahteen toiminta-alueeseen. Yhdellä puoliskolla saavutetaan enintään 8 metrin toimintaetäisyys ja toisella puoliskolla enintään 20 metrin toimintaetäisyys (kun asennuskorkeus on noin 2 metriä). Kun linssi on asetettu paikoilleen (kiinnitä linssi tiu-

kasti sitä varten olevaan ohjainuraan), valittu maksimitoimintaetäisyys (20 m tai 8 m) on luettavissa oikeassa alnurkassa. Linssi on irrotettava lukituksesta ruuvimeisselin avulla ja voidaan asettaa takaisin paikoilleen haluttuun toimintaetäisyyden mukaisesti.

Esimerkkejä

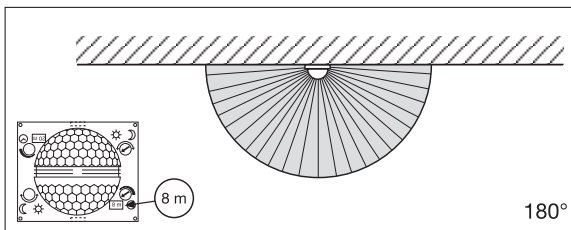

180°

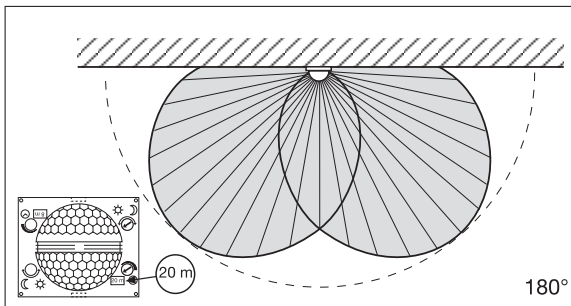

180°

Yksilöllinen hienosäätö linssin suojuksilla

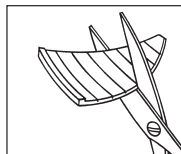

Toiminta-alueita voidaan rajata tarkasti linssin suojuksilla (voidaan rajata pois esim. naapuritontit tai jalkakäytävät tai suunnata valvonta tietyille alueille).

Voit erottaa suojuukset toisistaan valmiita vaaka- ja pystysuoria uria pitkin joko taitamalla tai saksilla leikkaamalla. Ne voidaan ripustaa linssin keskellä olevaan ylimpään syvennykseen. Ne kiinnittyvät paikoilleen, kun tunnustimen suojuus kiinnitetään.

(Katso alempana: esimerkkejä toimintakulman pienentämisestä ja toimintaetäisyyden rajaamisesta.)

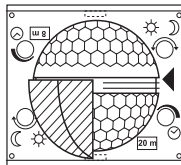

Esimerkkejä

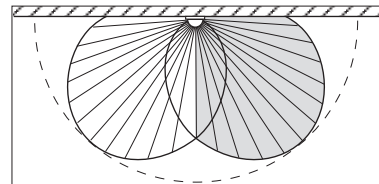
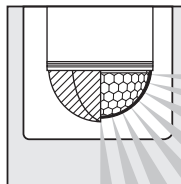
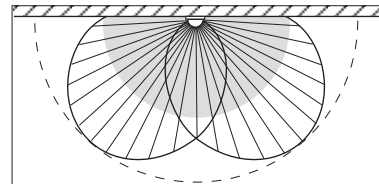
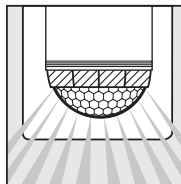

Liitäntäesimerkkejä

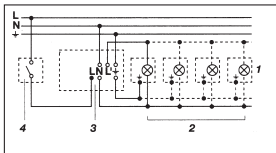

1. Nollajohtimen ketjutus tunnistimen kautta

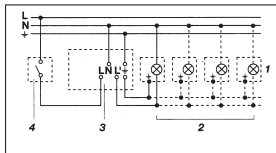

2. Nollajohdin suoraan valaisimelle

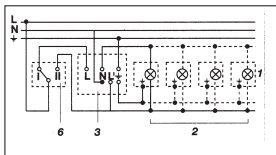

3. Liitäntä vaihtokytkimellä jatkuvaa valaisua ja automaattikäyttöä varten

Asento I: automaattikäyttö
Asento II: käsinkäyttö, jatkuva valaistus
Huomio: Laitetta ei voi kytkeä pois päältä, mahdollista on ainoastaan valinta asentojen I ja II välillä.

- 1) esim. 1-4 x 100 W hehkulamppua
- 2) valaisin, valaistus enint. 1000 W (katso Tekniset tiedot)
- 3) IS 2180-5:n liittimet
- 4) talossa oleva kytkin
- 5) talossa oleva sarjakytkin, käsinkäyttö, automatiikka
- 6) talossa oleva vaihtokytkin, automaattikäyttö, jatkuva valaistus

Käyttö/hoito

Infrapunatunnistin soveltuu valon automaattiseen kytkemiseen. Laitte ei sovellu käytettäväksi osana erityisiä murtohälytysjärjestelmiä, sillä siitä puuttuu määräysten mukainen suojaus sabotaa-

varalta. Sääolosuhteet saattavat vaikuttaa tunnistimen toimintaan. Voimakkaat tuulenpuuskat sekä lumi-, vesi- ja raesateet saattavat aiheuttaa virhetoimintoja, koska tunnistin ei erota säässä tapahtuvia

äkillisiä lämpötilan vaihteluita muista lämmönlähteistä. Tunnistimen linssi voidaan puhdistaa kostealla liinalla (älä käytä puhdistusainetta).

Käyttöhäiriöt

Häiriö	Syy	Häiriön poisto
IS 2180-5 ilman jännitettä	<ul style="list-style-type: none"> ■ sulake on palanut ■ oikosulku ■ verkkokytkin pois päältä 	<ul style="list-style-type: none"> ■ uusi sulake ■ tarkista liittännät ■ kytke verkkokytkin päälle
IS 2180-5 ei kytkeydy	<ul style="list-style-type: none"> ■ hämäläkytkin asetettu väärin ■ valaisin viallinen ■ toiminta-alueetta ei suunnattu oikein 	<ul style="list-style-type: none"> ■ säädä uudelleen ■ korjaa valaisin ■ säädä uudelleen
IS 2180-5 ei kytkeydy pois	<ul style="list-style-type: none"> ■ jatkuvaa liikettä toiminta-alueella ■ kytketty valaisin sijaitsee toiminta-alueella ja kytketty lämpötilanmuutoksen vuoksi uudelleen ■ kytketty valaisemaan jatkuvasti talossa olevalla kytkimellä 	<ul style="list-style-type: none"> ■ tarkista alue ja säädä tarvittaessa uudelleen tai peitä osa linssistä ■ muuta aluetta tai peitä osa linssistä ■ aseta kytkin automaattikäyttöle
IS 2180-5 kytkee jatkuvasti PÄÄLLE/POIS	<ul style="list-style-type: none"> ■ kytketty valaisin sijaitsee toiminta-alueella ■ toiminta-alueella liikkuu eläimiä ■ toiminta-alueella on muuttuva lämmönlähde 	<ul style="list-style-type: none"> ■ muuta aluetta tai peitä osa linssistä, lisää etäisyyttä ■ muuta aluetta / peitä osa linssistä ■ muuta aluetta / peitä osa linssistä
IS 2180-5 kytketty ei-toivotusti päälle	<ul style="list-style-type: none"> ■ tuuli liikuttaa puita ja pensaita toiminta-alueella ■ tiellä liikkuu autoja ■ sään (tuuli, sade, lumi), tuuletinten poistoilman tai avoimien ikkunoiden aiheuttamat äkilliset lämpötilan muutokset 	<ul style="list-style-type: none"> ■ rajaa alueita linssin suojuksilla ■ rajaa alueita linssin suojuksilla ■ muuta aluetta, vaihda tunnistimen paikkaa

Hävittäminen

Sähkölaitteet, tarvikkeet ja pakkaukset tulee toimittaa ympäristöstävälliseen kierrätykseen.



Älä heitä sähkölaitteita talousjätteiden sekaan!

Koskee vain EU-maita: Voimassa olevan eurooppalaisen sähkö- ja elektroniikkaromua koskevan direktiivin ja sen kansalliseen lainsäädäntöön saattamisen mukaisesti käyttökelvottomat sähkölaitteet on koottava erikseen ja

toimitettava ympäristöstävälliseen kierrätykseen.

Valmistajan takuu

Ostajana sinulla on oikeus omassa maassasi voimassa oleviin lakisääteisiin takuuehtoihin. Tämä takuuilmoitus ei lyhennä tai rajoita niitä. Myönämme sinulle STEINEL-Professional-tunnistintekniikan tuotteen moitteettomia ominaisuuksia ja asianmukaista toimintaa koskevan 5 vuoden takuun. Takaamme, ettei tässä tuotteessa ole materiaali-, valmistus- ja rakennevikoja. Takaamme kaikkien elektronisten rakenneosien ja johtojen toimintakyvyn sekä kaikkien käytettyjen raaka-ainesten ja niiden pintojen virheettömyyden.

Vaatimuksen esittäminen
Jos haluat tehdä tuotteestasi reklamaation, toimita tuote täydellisenä ja rahti maksettuna yhdessä ostotosittien (sisällettävä tiedot ostopäiväyksestä ja tuotenimikkeestä) kanssa ostopaikkaan. Suosittelemme siksi ostotosittien huolellista säilyttämistä aina takuuaajan päättymiseen asti. STEINEL ei vastaa palautukseen liittyvistä kuljetuskuluista ja -riskeistä.

Tietoja vaatimuksen esittämisestä takuutapauksessa löytyy kotisivuiltamme www.steinel-professional.de/garantie

**5 VUODEN
VALMISTAJAN
TAKUU**

NO Monteringsanvisning

Kjøre kunde. Vi takker for tilliten du viser oss ved å kjøpe denne STEINEL-infrarød-sensoren. Du har valgt et kvalitetsprodukt som er produsert, testet og pakket med største nøyaktighet. Vi ber deg lese denne mon-

teringsveiledningen før du installerer tilstedeværelses-sensoren. En lang, sikker og feilfri drift kan kun garanteres dersom lampen installeres og brukes riktig.

Vi håper du vil ha mye glede av din nye infrarød-sensor.

Apparatbeskrivelse

- 1 Sikringskruue
- 2 Designdeksel
- 3 Linse (kan tas av og dreies ved valg av rekkevidde maks. 8 m eller 20 m)
- 4 Skumringsinnstilling 2 – 2000 lux
- 5 Tidsinnstilling 5 sek. – 15 min.
- 6 Knast (huset kan åpnes for montering og tilkobling)

Tekniske spesifikasjoner

Mål (h x b x d):	120 x 76 x 56 mm
Effekt:	Lyspære-/halogenlampelast 1000 W Lysrør elektronisk ballast 1000 VA Lysrør ukompensert 500 VA Lysrør seriellkompensert 406 VA Lysrør parallellkompensert 406 VA Lavvolt halogenpærer 1000 VA LED < 2 W 16 W 2 W < LED < 8 W 64 W LED > 8 W 64 W Kapasitiv belastning 132 µF
Nettilkobling:	230 – 240 V, 50 Hz
Dekningsvinkel:	180° horisontalt, 90° vertikalt
Sensorrekkevidde:	Grunninnstilling 1: maks. 8 m Grunninnstilling 2: maks. 20 m (fabrikkinnstilling) + Finjustering med dekkplater 1-20 m
Tidsinnstilling:	5 sek. – 15 min. (fabrikkinnstilling: 5 sek.)
Skumringsinnstilling:	2 – 2000 lux (fabrikkinnstilling: 2000 lux)
Permanent lys:	Kan kobles inn (4 timer)
Kapslingsgrad:	IP 54
Temperaturområde:	-20 til +50 °C

Virkemåte

IS 2180-5 er utstyrt med to 120° pyro-sensorer som registrerer den usynlige varmeutstrålingen fra mennesker og dyr etc. som beveger seg. Den registrerte varmeutstrålingen omsettes elektronisk, og et tilkoblet apparat (f.eks. en lampe) slår seg på. Det registreres ingen varmeut-

stråling gjennom hindre som f.eks. murer eller glassflater, dvs. lampen slår seg ikke på. Ved hjelp av de to pyrosensorene oppnås en registreringsvinkel på 180° med en åpningsvinkel på 90°. Linsen kan tas av og justeres. Dette gir to grunninnstillinger på maks. 8 m eller 20 m. De vedlagte

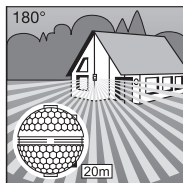

Rekkevidde maks.20 m

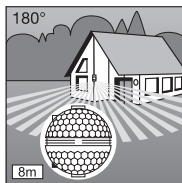

Rekkevidde maks.8 m

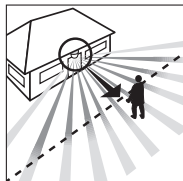

Gangretning: frontal

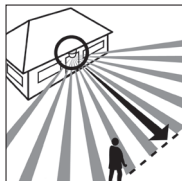

Gangretning: fra siden

festebrakettene garanterer en problemfri montering på innvendige og utvendige hjørner.

Viktig: Den sikreste bevegelsesregistreringen får man når apparatet monteres til siden for gangretningen og sensorens sikt ikke hindres av f.eks. mur og trær.

⚠ Sikkerhetsmerknader

- Stans strømtilførselen for alt arbeid på bevegelsesmelderen!
- Ledningene som skal tilkobles må være uten strøm under montering. Slå derfor først av strømmen og bruk en spenningsstester til å kontrollere at strømtilførselen er stanset.
- Installasjon av sensoren betyr arbeid på strømmettet. Arbeidet skal derfor utføres faglig korrekt i henhold til nasjonale installasjonsforskrifter og tilkoblingskrav (DE: VDE 0100, AT: ÖVE-EN 1, CH: SEV 1000).
- Vær oppmerksom på at sensoren må sikres med en 10 A nettbyrter. Nettledningsdiameter må ikke overskride 10 mm.
- Tids- og skumringsinnstillingen må kun utføres når linsen er påmontert.

Installasjon / veggmontering

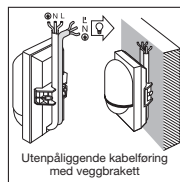
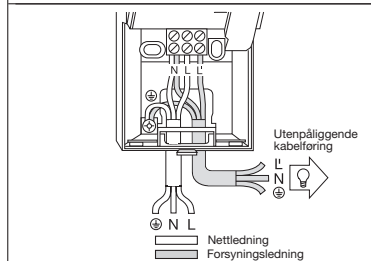
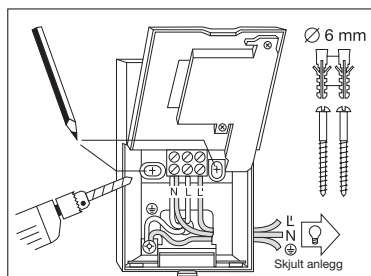

Utenpåliggende kabelføring med veggbrakett

NB: Vedlagte veggbrakett til montering i innvendige hjørner kan også brukes til montering på vegger med utenpåliggende ledningsføring. Det gjør det enkelt å trekke kablene inn bak apparatet ovenfra og gjennom åpningen for utenpåliggende kabelføring.

Infrarød-sensoren bør monteres minst 50 cm fra andre lamper, da varmeutstråling fra disse lampene kan føre til at sensoren reagerer når den ikke skal. For å åpne de angitte rekkevidder på 8/20 m, bør den monteres i ca. 2 meters høyde.

Fremgang ved montering

1. Ta av designdeksel 2.
2. Løsne knast 3 og slå opp nedre hushalvdel.
3. Tegnet boret hull.
4. Bor hull, sett i plugg (Ø 6 mm).
5. Trykk ut vegg for tilførselsledningen, avhengig av behov enten for utenpåliggende eller skjult ledningsføring.
6. Før nett- og apparatledningen gjennom, og koble dem til. Bruk tetningspluggen ved utenpåliggende kabelføring.

a) Tilkobling av nettleddingen

Nettleddingen består av en 2-3 ledet kabel:
L = fase
N = fase
PE = jordleder

I tilfeller må kabelen kontrolleres med en spenningsstester; deretter slås strømtilførselen av igjen. Fase (L) og fase (N) tilkobles i henhold til klemmebelegningen. Jordledningen festes til jordingskontakten (⊕).

Det kan selvsagt monteres en bryter på nettleddingen til å slå AV og PÅ. von VP gestrichen: Som et alternativt kan sensoren aktivieres manuelt for innstilt tid ved hjelp av en åpner-bryter på nettleddingen.

b) Tilkobling av apparatledning

Lampens apparatledning er også en 2- til 3-polet kabel. Lampens strømledende fase monteres i klemmen merket med L'. Den ene fasen festes i klemmen merket N sammen med nettledningens fase. Jordledningen festes på jordingskontakten (⊕).

7. Skru på huset og lukk det igjen.
8. Sett på linsen, (valgfri rekkevidde maks. 8 m eller 20 m) se kapittel Rekkeviddeinnstilling.

9. Foreta tids- ④ og skumringsinnstilling ⑤ (se kapittel Funksjoner).
10. Sett på designdekslet ② og sikre det med en sikringskrue ③ så det ikke kan tas av av uvedkommende.
Viktig: Forveksles koblingene, kan dette føre til skader på apparatet.

Montering av hjørnebraket

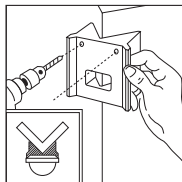
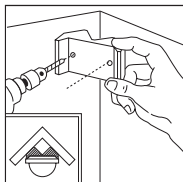

Med de vedlagte hjørnebrakettene lar det seg lett gjøre å montere IS 2180-5 på innvendige og utvendige hjørner. Hold hjørnebraketten mot veggen når du skal bore hullene. På den måten får du borehullene i riktig vinkel, noe som gjør det enkelt å montere hjørnebraketten.

Funksjoner

Når sensoren er tilkoblet strømmettet, huset lukket og linsen satt på igjen, kan anlegget tas i drift. Lampen har

to innstillingsmuligheter skjult bak designdekslet ②.

Viktig: Tids- og skumringsinnstilling skal foretas etter at linsen er montert.

Skumringsinnstilling (reaksjonsnivå) ④ (fabrikkinnstilling: dagslysmodus 2000 lux)

Sensoren har et trinnløst justerbart reaksjonsnivå fra 2 – 2000 lux.

Stillskruen stilt på ☀ = dagslysdrift ca. 2000 lux.

Stillskruen stilt på ☾ = skumringsdrift ca. 2 lux.

For innstilling av dekningsområdet ved dagslys skal stillskruen stilles på ☀ (dagslysdrift).

Frakoblingsforsinkelse (tidsinnstilling) ⑤ (fabrikkinnstilling: 5 sek.)

Trinnløs justerbar belysningstid fra 5 sek. til 15 min.
Stillskruen vridd helt til venstre = korteste tid (5 sek.)
Stillskruen vridd helt til høyre = lengste tid (15 min.)

Ved innstilling av dekningsområdet anbefales det å velge kortest mulig tid (helt til venstre).

Permanent lys

Dersom det monteres en nettbryter på nettledningen, har man følgende funksjoner i tillegg til enkel inn- og utkobling:

OBS:
Trykk på bryteren flere ganger i rask rekkefølge (rundt 0,5 – 1 sek.).

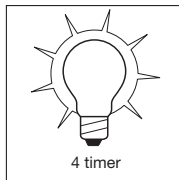
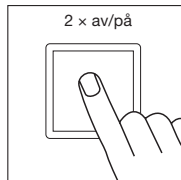
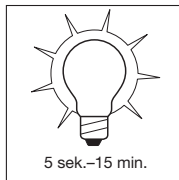
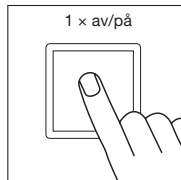

Sensordrift

1) Tenne lys:
Bryter 1 x AV og PÅ. Lampen er tent over det tidsrom som er innstilt.

2) Slukke lys:
Bryter 1 x AV og PÅ. Lampen slukkes eller går over til sensordrift.

3) Permanent lys:
Bryter 2 x AV og PÅ. Lampen stilles på permanent lys i 4 timer (LED-en under linsen lyser), deretter går den automatisk over i sensordrift igjen (LED-en slukkes).

Det permanente lyset kan også slås AV og PÅ én gang under de fire timene. Deretter er lampen i sensordrift igjen.

Grunninnstilling av rekkevidde

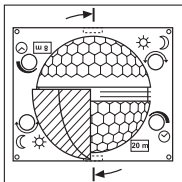

IS 2180-5 har en linse som er inndelt i to registreringsdeler. Med den ene halvparten oppnås en rekkevidde på maks. 8 m, med den andre en rekkevidde på maks. 20 m (ved montering i 2 m høyde). Når linsen er satt på (linsen festes godt i utsparingen), kan valgt maks. rekkevidde på 20 m el-

ler 8 m avleses nede til høyre. Ved hjelp av en skrutreker kan linsen løsnes på siden og settes på igjen i henhold til ønsket rekkevidde.

Eksempler

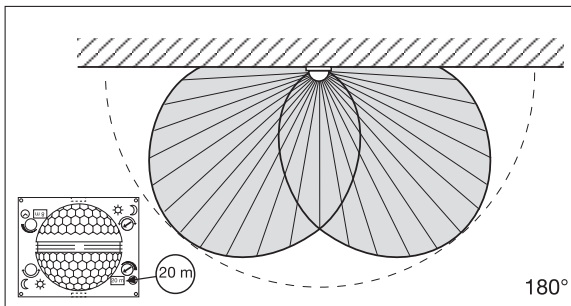
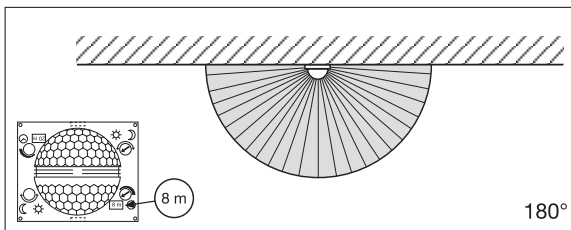

Individuell finjustering med dekkplater

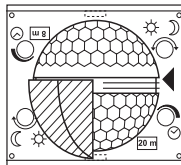
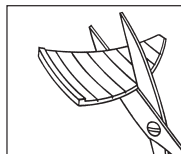

For å utelukke enkelte områder som f.eks. gangveier eller nabo-tomter, kan registreringsområdet innstilles helt nøyaktig ved hjelp av dekkplater. Dekkplatene kan tilpasses vertikalt og horisontalt ved å knekkes i rillene eller klippes til med saks. Heng dekslene i den øverste rillen på midten av linsen. De festes når designdekslet settes på igjen.

(Se nedenfor: Eksempler på hvordan registreringsvinkelen og rekkevidden kan reduseres.)

Eksempler

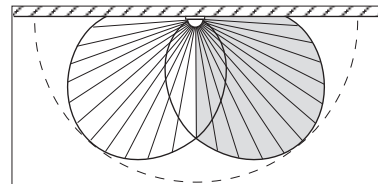
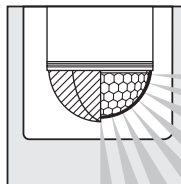
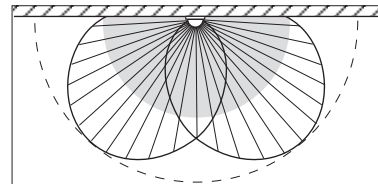
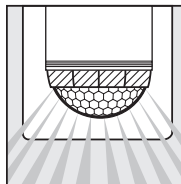

Eksempler på tilkobling

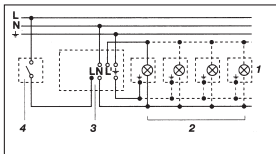

1. Lampe uten fase

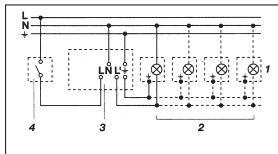

2. Lampe med fase

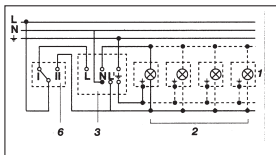

3. Tilkobling via vendebryter med permanent lys og automatisk drift

Stilling I: automatisk drift

Stilling II: manuell drift, permanent belysning

OBS: Anlegget kan ikke slås av, det er kun mulig å velge mellom drift i posisjon I og II.

OBS: Anlegget kan ikke slås av, det er kun mulig å velge mellom drift i posisjon I og II.

- 1) f. eks. 1-4 × 100 W lyspærer
- 2) Lampe, belysning maks. 1000 W (se tekniske data)
- 3) Tilkoblingsklemmer for IS 2180-5
- 4) Bryter i huset
- 5) Kronevender i huset, manuell, automatisk
- 6) Vendebryter i huset, automatisk, permanent lys

Drift/vedlikehold

Infrarød-sensoren egner seg til automatisk tenning av lys. Apparatet egner seg ikke for spesielle innbruddsalarm-anlegg, fordi det ikke har den nødvendige sabotasjesik-

kerhet. Værforholdene kan påvirke bevegelsessensorens funksjon. Sterke vindkast, snø, regn og haglbyger kan føre til feilkoblinger, ettersom apparatet ikke kan skille

mellom plutselige temperatur-svingninger og varmekilder. Skulle registreringslinser bli skitten, kan den rengjøres med en fuktig klut (uten rengjøringsmiddel).

Driftsfeil

Feil	Årsak	Tiltak
IS 2180-5 uten spenning	<ul style="list-style-type: none"> ■ defekt sikring, ikke slått på ■ kortslutning ■ ledningsbryter er AV 	<ul style="list-style-type: none"> ■ ny sikring, slå på ledningsbryteren, kontroller ledningen med spenningsstester ■ kontroller koblingspunktene ■ slå på
IS 2180-5 slår seg ikke på	<ul style="list-style-type: none"> ■ ved dagdrift: skumringsinnstilling står på nattdrift ■ defekt lyspære ■ ledningsbryter er AV ■ defekt sikring ■ unøyaktig innstilling av dekningsområdet 	<ul style="list-style-type: none"> ■ ny innstilling ■ skift lyspære ■ slå på ■ ny sikring, kontroller evt. koblingspunktene ■ ny justering
IS 2180-5 slukkes ikke	<ul style="list-style-type: none"> ■ stadige bevegelser i dekningsområdet ■ temperaturforandringer på grunn av en tent lampe i dekningsområdet tenner sensorlampen på nytt ■ den interne bryteren står på permanent drift 	<ul style="list-style-type: none"> ■ kontroller området, innstill det på nytt eller dekk det til ■ forandre området eller dekk til ■ kronevender på automatisk drift
IS 2180-5 slår seg stadig PÅ/AV	<ul style="list-style-type: none"> ■ det er en tent lampe i dekningsområdet ■ dyr beveger seg i dekningsområdet ■ varmekilde (f.eks. vifteavtrekk) i dekningsområdet 	<ul style="list-style-type: none"> ■ juster området, dekk det til, større avstand ■ juster området el. dekk til ■ juster området el. dekk til
IS 2180-5 slår seg på når den ikke skal	<ul style="list-style-type: none"> ■ vind beveger trær og busker i dekningsområdet ■ biler på veien registreres ■ plutselig temperaturforandring på grunn av værforholdene (vind, regn, snø) eller luft fra ventilatorer el. åpne vinduer 	<ul style="list-style-type: none"> ■ dekk til området med dekkplater ■ dekk til området med dekkplater ■ juster området, velg et annet monteringssted

Avfallsbehandling

Elektriske apparater, tilbehør og emballasje må resirkuleres på en miljøvennlig måte.



Ikke kast elektriske apparater i husholdningsavfallet.

Gjelder kun EU-land:

I henhold til gjeldende europeiske retningslinjer for elektriske apparater og brukte elektriske apparater, og i samsvar med nasjonal lovgivning, skal elektriske apparater som ikke lenger kan benyttes,

sammles opp skilt fra annet søppel og gjenvinnes på en miljøvennlig måte.

Produsentgaranti

Som kjøper har du eventuelt lovfestede mangel- eller garantirettigheter overfor selger. I den grad disse rettighetene finnes i ditt land, verken innskrenkes eller forkortes de på grunn av vår garantierklæring. Vi gir deg fem års garanti på at ditt sensorprodukt fra STEINEL Professional er uten mangler og fungerer som det skal. Vi garanterer at dette produktet ikke har material-, produksjons- eller konstruksjonsfeil. Vi garanterer at alle elektroniske deler og kabler fungerer, og at alle materialer og overflater er uten mangler.

Garantikrav

Dersom du ønsker å reklamere på produktet, må du pakke det godt inn, frankere det og sende hele produktet i retur sammen med original kjøpskvittering som viser kjøpsdato og produktnavn. Produktet sendes til forhandler eller direkte til oss:

Vilan AS – Olaf Helsetsvei 8, 0694 Oslo, Norge. Vi anbefaler deg derfor å ta godt vare på kjøpskvitteringen til garantiperioden er utlopt. STEINEL tar ikke ansvar for transportkostnader eller risiko i sammenheng med retursendingen.

Informasjon om hvordan du gjør garantikrav gjeldende finner du på hjemmesiden vår, www.vilan.no

Ta gjerne kontakt med oss om du har garantikrav eller spørsmål angående produktet ditt. Du når oss på **+47 22 72 50 00.**

**5 ÅRS
PRODUSENT
GARANTI**

GR Οδηγίες εγκατάστασης

Αξιότιμε πελάτη,

σας ευχαριστούμε πολύ για την εμπιστοσύνη σας να αγοράσετε τον υπέρυθρο αισθητήρα της STEINEL. Επιλέξατε ένα προϊόν υψηλής ποιότητας, το οποίο κατασκευάζεται, ελέγχεται και συσκευάζεται με μέγιστη προσοχή.

Σας παρακαλούμε, πριν από την εγκατάσταση να εξοικειωθείτε με τις παρούσες οδηγίες. Διότι μόνο η εξειδικευμένη εγκατάσταση και θέση σε λειτουργία μπορούν να διασφαλίσουν τη μακρόχρονη, αξιόπιστη και άψογη λειτουργία χωρίς διαταραχές.

Επιθυμία μας είναι να χαρείτε το νέο σας ανιχνευτή με υπέρυθρο αισθητήρα.

Περιγραφή συσκευής

- 1 Βίδα ασφάλισης
- 2 Διακοσμητική μάσκα
- 3 Φακός (αφαίρεσιμος και περιστρεφόμενος για την επιλογή της βασικής ρύθμισης εμβέλειας από μέγ. 8 m ή 20 m)
- 4 Ρύθμιση λυκόφωτος 2–2000 Lux
- 5 Ρύθμιση χρόνου 5 δευτ. – 15 λεπ.
- 6 Ασφαλιστική μύτη (πυσσόμενο πλαίσιο για εγκατάσταση και σύνδεση με το δίκτυο)

Τεχνικά δεδομένα

Διαστάσεις (Υ × Π × Β):	120 × 76 × 56 mm
Ισχύς:	Φορτίο λαμπτήρα πυράκτισης/αλογόνου 1000 W Λαμπτήρες φθορισμού στραγγαλιστικό πηνίο 1000 W Λαμπτήρες φθορισμού χωρίς αντιστάθμιση 500 VA Λαμπτήρες φθορισμού σειριακή αντιστάθμιση 406 VA Λαμπτήρες φθορισμού σε παράλληλη αντιστάθμιση 406 VA Λαμπτήρες αλογόνου χαμηλής τάσης 1000 VA LED < 2 W 16 W 2 W < LED < 8 W 64 W LED > 8 W 64 W Χωρητικό φορτίο 132 μF
Σύνδεση δικτύου:	230 – 240 V, 50 Hz
Γωνία κάλυψης:	180° οριζόντιως, 90° καθέτως
Εμβέλεια αισθητήρα:	Βασική ρύθμιση 1: μέγ. 8 m Βασική ρύθμιση 2: μέγ. 20 m (ρύθμιση εργοστασίου) + Ρύθμιση ακριβείας με μάσκες κάλυψης 1–20 m
Ρύθμιση χρόνου:	5 δευτ. – 15 λεπ. (ρύθμιση εργοστασίου: 5 δευτ.)
Ρύθμιση ευαισθησίας:	2 – 2000 Lux (ρύθμιση εργοστασίου: 2000 Lux)
Συνεχές φως:	μεταγόμενο (4 ώρες)
Είδος προστασίας:	IP 54
Όρια θερμοκρασίας:	-20 έως +50 °C

Η αρχή λειτουργίας

Η συσκευή IS 2180-5 διαθέτει δύο πυρο-αισθητήρες 120°, οι οποίοι ανιχνεύουν την αόρατη θερμική ακτινοβολία κινούμενων σωμάτων (ανθρώπων ζώων, κ.λπ.). Η ανιχνευθείσα θερμική ακτινοβολία μετατρέπεται ηλεκτρονικά και ενεργοποιεί ένα συνδεδεμένο καταναλωτή (π.χ. μία λάμπα). Μέσα από

εμπόδια όπως π.χ. τοίχους ή υαλοπιάκες δεν ανιχνεύεται θερμική ακτινοβολία, και συνεπώς δεν επιτυγχάνεται ενεργοποίηση. Με τη βοήθεια των δύο πυρο-αισθητήρων επιτυγχάνεται γωνία κάλυψης 180° με γωνία ανοίγματος 90°. Ο φακός είναι αφαιρέσιμος και περιστρεφόμενος. Αυτό δίνει τη δυνατό

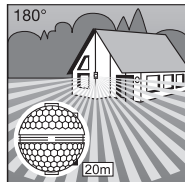

Εμβέλεια μέγ. 20 m

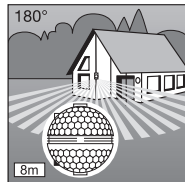

Εμβέλεια μέγ. 8 m

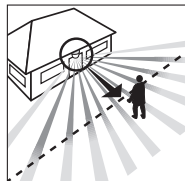

Κατεύθυνση κίνησης: μετωπικά

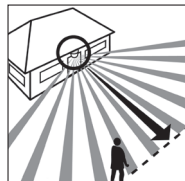

Κατεύθυνση κίνησης: πλάγια

τητα δύο βασικών ρυθμίσεων εμβέλειας από μέγ. 8 m ή 20 m. Με τα συνημμένα στριγμάτια τοίχου ο υπέρυθρος αισθητήρας μπορεί να εγκατασταθεί εύκολα σε εσωτερικές ή εξωτερικές γωνίες.

Σημαντικό: Την ασφαλέστερη ανίχνευση κινήσεων την επιτυγχάνετε, εάν εγκαταστήσετε τη συσκευή πλάγια ως προς την κατεύθυνση κίνησης και εφόσον δεν παρεμποδίζουν τη ορατότητα του αισθητήρα εμπόδια (όπως π.χ. δέντρα, τοίχοι κ.λπ.).

Εγκατάσταση/Τοποθέτηση στον τοίχο

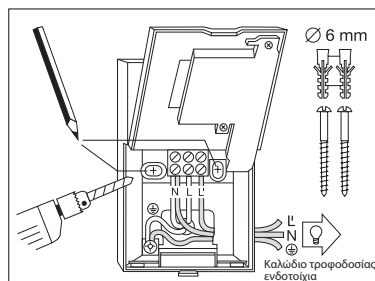

6 mm
Καλώδιο τροφοδοσίας ενδοτοιχία

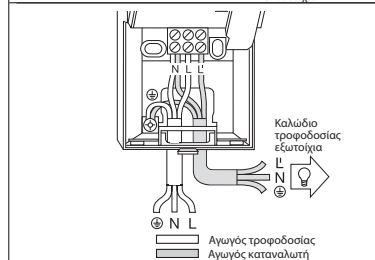

Καλώδιο τροφοδοσίας εξοτοιχία
L N PE
Αγωγός τροφοδοσίας
Αγωγός καταναλωτή

Το σημείο εγκατάστασης θα πρέπει να απέχει τουλάχιστον 50 cm από άλλο λαμπτήρα, διότι η θερμική ακτινοβολία του ενδέχεται να ενεργοποιήσει εσφαλμένα τον αισθητήρα. Για να μπορέσουν να επιτευχθούν οι αναφερόμενες εμβέλειες των 8/20 m, θα πρέπει το ύψος εγκατάστασης να ανέρχεται περ. σε 2 m.

Βήματα εγκατάστασης:

1. Αφαιρέστε διακοσμητική μάσκα 2.
2. Λύστε ασφαλιστική μύτη 3
3. Ανοίξτε πλαίσιο εγκατάστασης.
4. Ανοίξτε τρύπες, τοποθετήστε ούλα (Ø 6 mm), 5.
5. Σκάψτε τοίχο για την εγκατάσταση καλωδίων ανάλογα με τις ανάγκες εξοτοιχίας ή ενδοτοιχίας εγκατάστασης καλωδίου.
6. Περάστε μέσα τα καλώδια τροφοδοσίας δικτύου και καταναλωτή και συνδέστε τα. Όταν πρόκειται για εξωτερική εγκατάσταση αγωγού τροφοδοσίας χρησιμοποιήστε τη στεγανοποιητική τάπα.

α) Σύνδεση καλωδίου τροφοδοσίας

Ο αγωγός τροφοδοσίας αποτελείται από καλώδιο 2 έως 3 συρμάτων:
L = Φάση
N = Ουδέτερος αγωγός
PE = Αγωγός γείωσης

Υποδείξεις ασφαλείας

- Πριν από την εκτέλεση κάθε εργασίας στον ανιχνευτή κίνησης, πρέπει να διακοπεί η παροχή ηλεκτρικής τάσης.
- Κατά την εγκατάσταση πρέπει ο συνδεδεμένος ηλεκτρικός αγωγός να είναι ελεύθερος ηλεκτρικής τάσης. Συνεπώς πρέπει πρώτα να διακοπεί το ηλεκτρικό ρεύμα και να ελεγχτεί με δοκιμαστικό τάσης αν πράγματι έχει διακοπεί η παροχή ηλεκτρικής τάσης.
- Κατά την εγκατάσταση του αισθητήρα πρόκειται για εργασία στο δίκτυο ηλεκτρικής τάσης. Συνεπώς θα πρέπει να εκτελείται εξειδικευμένα και σύμφωνα με τις σχετικές προδιαγραφές εγκατάστασης και τους κανονισμούς σύνδεσης της εκάστοτε χώρας (DE: VDE 0100, AT: ÖVE-EN 1, CH: SEV 1000).

- Έχετε υπόψη σας ότι ο αισθητήρας πρέπει να ασφαλιστεί με διακόπτη προστασίας κυκλώματος 10 A. Ο αγωγός τροφοδοσίας επιτρέπεται να έχει το ανώτερο διάμετρο 10 mm.
- Η ρύθμιση χρόνου και ευαισθησίας να γίνεται μόνο εφόσον είναι προσαρμοσμένος ο φακός.

Υποδείξεις:

Για εγκατάσταση σε τοίχο με εξοτοιχία καλώδιο τροφοδοσίας μπορεί να χρησιμοποιηθεί και το συνημμένο στρίγμα εσωτερικής γωνίας τοίχου. Τα καλώδια μπορούν να περαστούν έτσι άνετα από πάνω πίσω από τη συσκευή και μέσα από το άνοιγμα του αγωγού τροφοδοσίας για εξωτερική εγκατάσταση.

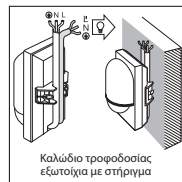

Καλώδια τροφοδοσίας εξοτοιχία με στρίγμα

Σε περίπτωση αμφιβολιών πρέπει να προβείτε σε αναγνώριση των καλωδίων με δοκιμαστικό τάσης. Κατόπιν αποσυνδέετε πάλι από την ηλεκτρική τάση. Φάση (L) και ουδέτερος αγωγός (N) συνδέονται σύμφωνα με την κατάλληλη ακροδεκτών. Ο αγωγός γείωσης συνδέεται στην επαφή γείωσης (PE).

Στον αγωγό τροφοδοσίας μπορεί φυσικά να υπάρχει ένας διακόπτης δικτύου τροφοδοσίας για ενεργοποίηση ή απενεργοποίηση. Εναλλακτικά, ο αισθητήρας μπορεί να ενεργοποιείται για το διάστημα του ρυθμιζόμενου χρόνου με διακόπτη στον αγωγό τροφοδοσίας.

β) Σύνδεση καλωδίου καταναλωτή

Το καλώδιο του καταναλωτή προς το λαμπτήρα αποτελείται επίσης από καλώδιο 2 έως 3 συρμάτων. Ο ρευματοφόρος αγωγός του λαμπτήρα συνδέεται στον ακροδέκτη με τη σήμανση **L**. Ο ουδέτερος αγωγός συνδέεται στον ακροδέκτη με τη σήμανση **N** μαζί με τον

ουδέτερο αγωγό του καλωδίου τροφοδοσίας. Ο αγωγός γείωσης προσαρμόζεται στην επαφή γείωσης (⊕).

7. Βιδώστε το πλαίσιο και κλείστε το πλάι.

8. Προσαρμόστε φακό αισθητήρα (εμβέλεια μέγ. 8 m ή 20 m) βλ. κεφάλαιο Ρύθμιση εμβέλειας.

9. Ρύθμιση χρόνου (Ⓜ) και ευαισθησίας (Ⓜ) (βλ. κεφάλαιο Λειτουργίες).

10. Προσαρμόστε διακοσμητική μάσκα (Ⓜ) και ασφαλίστε τη με βίδες ασφαλίσης (Ⓜ) έναντι αναρρόφησης αερίσωσης.

Σημαντικό: Το μπέρδεμα των συνδέσεων μπορεί να προκαλέσει βλάβη στη συσκευή.

Εγκατάσταση με γωνιακό στήριγμα

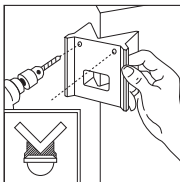
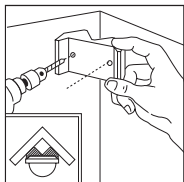

Με τα συνημμένα γωνιακά στήριγματα τοίχου μπορείτε να εγκαταστήσετε εύκολα τη συσκευή IS 2180-S σε εσωτερικές ή εξωτερικές γωνίες. Χρησιμοποιήστε το γωνιακό στήριγμα ως αγάρη για να ανοίξετε τις τρύπες στον τοίχο. Με τον τρόπο αυτό οι τρύπες γίνονται στη σωστή γωνία και η εγκατάσταση του γωνιακού στήριγματος γίνεται εύκολα.

Λειτουργίες

Αφού πραγματοποιηθεί η σύνδεση με το δίκτυο, κλείσιτε το πλαίσιο και προσαρμόσει ο φακός η εγκατάσταση μπορεί να

τεθεί σε λειτουργία. Πίσω από τη διακοσμητική μάσκα (Ⓜ) δυνατότητες κρυβονται ρυθμίσεις.

Σημαντικό: Η ρύθμιση χρόνου και ευαισθησίας να γίνεται μόνο εφόσον έχει συναρμολογηθεί ο φακός.

Ρύθμιση ευαισθησίας (όριο ευαισθησίας) (4)

(Ρύθμιση εργοστασίου: λειτουργία φωτός ημέρας 2000 Lux)

Αδιαβάθητη ρύθμιση ορίου ευαισθησίας του αισθητήρα από 2-2000 Lux.

Ρυθμιστής σε θέση ☀ = Λειτουργία φωτός ημέρας περ. 2000 Lux.

Ρυθμιστής σε θέση ☾ = Λειτουργία λυκόφωτος περ. 2 Lux.

Για τη ρύθμιση της περιοχής κάλυψης σε φως ημέρας ο ρυθμιστής πρέπει να ρυθμιστεί σε θέση ☀ (λειτουργία φωτός ημέρας).

Καθυστέρηση απενεργοποίησης (Ρύθμιση χρόνου) (5)

(Ρύθμιση εργοστασίου: 5 δευτ.)

Αδιαβάθητη ρύθμιση διάρκειας φωτισμού από 5 δευτ. έως 15 λεπ.

Ρυθμιστής σε στοπ αριστερά = μικρότερος χρόνος (5 δευτ.)

Ρυθμιστής σε στοπ δεξιά = μεγαλύτερος χρόνος (15 λεπ.)

Κατά τη ρύθμιση της περιοχής κάλυψης προτείνεται η επιλογή του μικρότερου χρόνου (στοπ αριστερά).

Λειτουργία φωτός διαρκείας

Σε περίπτωση σύνδεσης διακόπιτη δίκτυο στον αγωγό τροφοδοσίας, είναι εφικτές εκτός από την απλή ενεργοποίηση και απενεργοποίηση οι ακόλουθες λειτουργίες:

Σημαντικό:

Η επανειλημμένη δραστηριοποίηση του διακόπτη θα πρέπει να γίνεται αλληλάλληλα και γρήγορα (σε όρια 0,5 - 1 δευτ.).

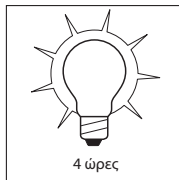
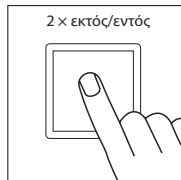
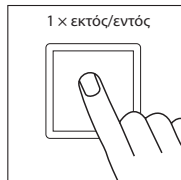

Λειτουργία αισθητήρα

1) Ενεργοποίηση φωτός:

Διακόπτης 1 x ΕΚΤΟΣ και ΕΝΤΟΣ. Λαμπτήρας παραμένει αναμμένος για τη ρυθμισμένη διάρκεια.

2) Απενεργοποίηση φωτός:

Διακόπτης 1 x ΕΚΤΟΣ και ΕΝΤΟΣ. Ο λαμπτήρας σβήνει ή περνάει σε λειτουργία αισθητήρα.

3) Συνεχές φως:

Διακόπτης 2 x ΕΚΤΟΣ και ΕΝΤΟΣ. Ο λαμπτήρας ρυθμίζεται για 4 ώρες σε συνεχές φως (LED - κάτω από φακό - ανάβει), κατόπιν περνάει αυτόματα στη λειτουργία αισθητήρα (LED σβήνει).

Το συνεχές φως μπορεί να απενεργοποιηθεί και κατά τη διάρκεια των 4 ωρών μέσω 1 x ΕΚΤΟΣ και ΕΝΤΟΣ. Κατόπιν ο λαμπτήρας βρίσκεται πάλι στη λειτουργία αισθητήρα.

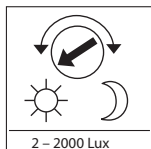

Βασικές ρυθμίσεις εμβέλειας

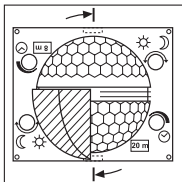

Ο φακός της συσκευής IS 2180-5 είναι χωρισμένος σε δύο περιοχές κάλυψης. Με το ένα ήμισυ καλύπτεται εμβέλεια έως το μέγ. 8 m, με το άλλο καλύπτεται εμβέλεια έως το μέγ. 20 m (σε ύψος εγκατάστασης περ. 2 m). Μετά την τοποθέτηση του φακού (ασφαλίστε φακό

σταθερά στην προβλεπόμενη εγκοπή) κάτω δεξιά φαίνεται η επιλεγμένη μέγ. εμβέλεια 20 m ή 8 m. Ο φακός μπορεί να λυθεί πλευρικά από την ασφάλισή του με τη βοήθεια καταβιδιού και να αναπροσαρμοστεί ανάλογα με την επιθυμητή εμβέλεια.

Παραδείγματα

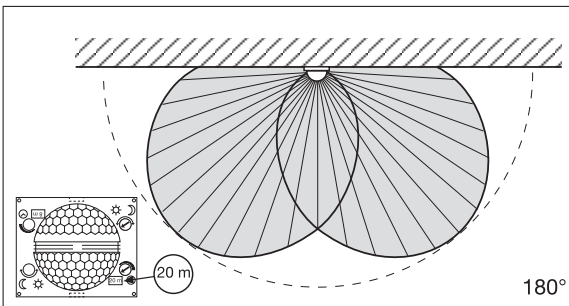
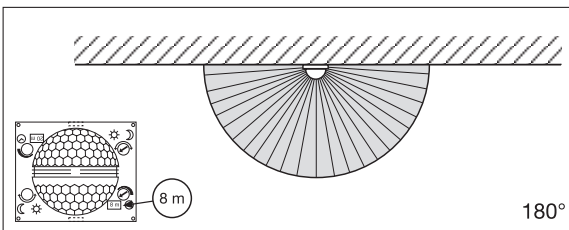

Ατομική ρύθμιση ακριβείας με προσαρμοζόμενα καλύμματα

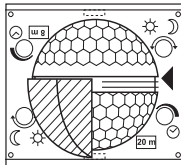
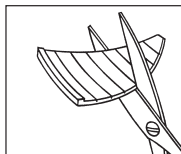

Για την απομόνωση ή την ειδική επιτήρηση επιπλέον περιοχών όπως π.χ. δρομάκια ή γειτονικά οικοπέδα, μπορείτε να ρυθμίσετε με ακρίβεια την περιοχή κάλυψης χρησιμοποιώντας τα προσαρμοζόμενα καλύμματα. Οι μάσκες κάλυψης μπορούν να χωριστούν κατά μήκος των χωρισμάτων οριζοντίως ή καθέτως ή να κοπούν με ένα ψαλίδι. Η ανάρτησή τους μπορεί να γίνει στην επάνω εσοχή στο κέντρο του φακού. Με την προσαρμογή της μάσκας σταθεροποιούνται.

(Βλέπε κάτω: Παραδείγματα για τη μείωση της γωνίας κάλυψης και της εμβέλειας.)

Παραδείγματα

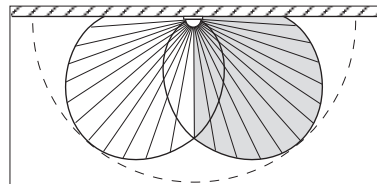
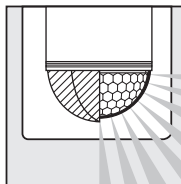
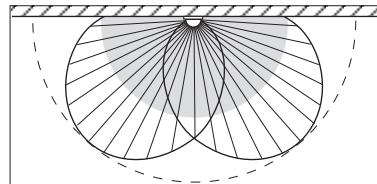
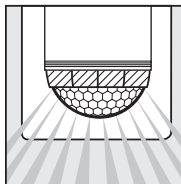

Παραδείγματα σύνδεσης

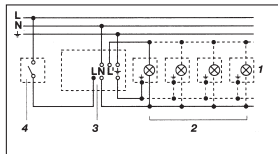

1. Λάμπα χωρίς ουδέτερο αγωγό

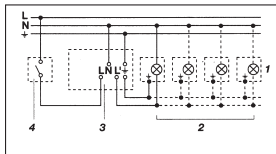

2. Λάμπα με ουδέτερο αγωγό

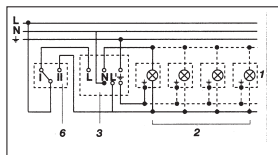

3. Σύνδεση μέσω μεταγωγικού διακόπτη για αυτόματη λειτουργία και λειτουργία φωτός διαρκείας

Θέση I: Αυτόματη λειτουργία
 Θέση II: Χειροκίνητη λειτουργία Διαρκής φωτισμός
 Προσοχή: Η απενεργοποίηση της εγκατάστασης δεν είναι εφικτή, μόνο η λειτουργία επιλογής μεταξύ θέσης I και θέσης II.

- 1) π.χ. 1-4 x 100 W λαμπτήρες πυράκτωσης
- 2) Καταναλωτής, φωτισμός μέγ. 1000 W (βλέπε Τεχνικά δεδομένα)
- 3) Ακροδέκτες σύνδεσης συσκευής IS 2180-5
- 4) Διακόπτης οικίας
- 5) Διακόπτης σειράς οικίας, χειροκίνητα, αυτόματα
- 6) Μεταγωγικός διακόπτης οικίας, αυτόματα, συνεχές φως

Λειτουργία/Συντήρηση

Ο ανιχνευτής με υπέρυθρο αισθητήρα είναι κατάλληλος για την αυτόματη ενεργοποίηση φωτός. Για ειδικά συστήματα αντιδιαρρηκτικού συναγεμρού η συσκευή δεν είναι κατάλληλη, διότι δεν διαθέτει την προδιαγεγραμμένη ασφάλεια έναντι

σαμπατάζ. Οι καιρικές συνθήκες μπορεί να επηρεάσουν τη λειτουργία του ανιχνευτή κινήσεων. Όταν επικρατούν ισχυροί άνεμοι, χιόνι, βροχή, χαλάζι, ενδέχεται να παρουσιαστούν εσφαλμένες λειτουργίες, διότι οι απότομες διακυμάνσεις

θερμοκρασίας δεν μπορούν να διαφοροποιηθούν από πηγές θερμότητας. Ο φακός ανιχνευσης μπορεί να καθαρίζεται όταν είναι ακάθαρτος με υψολό πανί (χωρίς απορρυπαντικό).

Διαταραχές λειτουργίας

Βλάβη	Αιτία	Βοήθεια
IS 2180-5 χωρίς τάση	<ul style="list-style-type: none"> ■ Ασφάλεια ελαττωματική, μη ενεργοποιημένη ■ Βραχυκύκλωμα ■ Διακόπτης δικτύου ΕΚΤΟΣ 	<ul style="list-style-type: none"> ■ Νέα ασφάλεια, ανοίξτε διακόπτη δικτύου, ελέγξτε κύκλωμα με δοκιμαστικό τάσης ■ Ελέγξτε συνδέσεις ■ Ενεργοποιήστε
IS 2180-5 δεν ενεργοποιείται	<ul style="list-style-type: none"> ■ Σε λειτουργία ημέρας, ρύθμιση ευαισθησίας είναι σε λειτουργία νύχτας ■ Λαμπτήρας ελαττωματικός ■ Διακόπτης δικτύου ΕΚΤΟΣ ■ Ασφάλεια ελαττωματική ■ Ανακριβής ρύθμιση ορίων κάλυψης 	<ul style="list-style-type: none"> ■ Ρυθμίστε εκ νέου ■ Αντικαταστήστε λαμπτήρα πυράκτωσης ■ Ενεργοποιήστε ■ Νέα ασφάλεια, εν ανάγκη έλεγχος σύνδεσης ■ Ευθυγραμμίστε εκ νέου
IS 2180-5 δεν απενεργοποιείται	<ul style="list-style-type: none"> ■ Διαρκής κίνηση εντός των ορίων κάλυψης ■ Συνδεδεμένος λαμπτήρας βρίσκεται εντός ορίων κάλυψης και ανάβει εκ νέου εξαιτίας μεταβολών θερμοκρασίας ■ Μέσω του διακόπτη σειράς οικίας σε διαρκή λειτουργία 	<ul style="list-style-type: none"> ■ Ελέγξτε όρια κάλυψης, εν ανάγκη νέα ρύθμιση ή κάλυψη με μάρσκες ■ Αλλάξτε όρια κάλυψης ή κάλυψτε με μάρσκες ■ Διακόπτης σειράς σε αυτόματη λειτουργία
IS 2180-5 διαρκώς σε ΕΝΤΟΣ/ΕΚΤΟΣ	<ul style="list-style-type: none"> ■ Η ενεργοποιημένη λάμπα βρίσκεται στα όρια κάλυψης ■ Ζώα κινούνται στα όρια κάλυψης ■ Πηγή θερμότητας (π.χ. εξεριστήρας) στην περιοχή κάλυψης 	<ul style="list-style-type: none"> ■ Αλλάξτε όρια κάλυψης ή κάλυψτε με μάρσκες, αυξήστε απόσταση ■ Αλλάξτε όρια κάλυψης ή κάλυψτε με μάρσκα ■ Αλλάξτε όρια κάλυψης ή κάλυψτε με μάρσκα
IS 2180-5 ενεργοποιείται ανεπιθύμητα	<ul style="list-style-type: none"> ■ Ο άνεμος φυσάει δένδρα και θάμνους εντός ορίων κάλυψης ■ Ανίχνευση αυτοκινήτων στο δρόμο ■ Ξαφνική αλλαγή θερμοκρασίας λόγω καιρού (αέρας, βροχή, χιόνι) ή αέρα από εξεριστήρες, ανοιχτά παράθυρα 	<ul style="list-style-type: none"> ■ Αποκρύψτε περιοχές με μάρσκες κάλυψης ■ Αποκρύψτε περιοχές με μάρσκες κάλυψης ■ Αλλάξτε όρια κάλυψης, μετατοπίστε σημείο εγκατάστασης

Απόσυρση

Ηλεκτρικές συσκευές, εξαρτήματα και συσκευασίες θα πρέπει να αποσύρονται με τρόπο φιλικό προς το περιβάλλον και να ανακυκλώνονται.



Δεν επιτρέπεται να πετάτε ηλεκτρικές συσκευές στα οικιακά απορρίμματα!

Μόνο για χώρες ΕΕ:

Σύμφωνα με την ισχύουσα Ευρωπαϊκή Οδηγία σχετικά με άχρηστες ηλεκτρικές και ηλεκτρονικές συσκευές και την εφαρμογή της σε εθνικό δικαίο πρέπει οι άχρηστες πλέον ηλεκτρικές συσκευές να αποσύρονται ξεχωριστά και να οδηγούνται σε ανακύκλωση φιλική προς το περιβάλλον.

Εγγύηση κατασκευαστή

Ός αγοραστής μπορείτε να κάνετε χρήση των νόμιμων εγγυητικών δικαιωμάτων έναντι του πωλητή. Εφόσον τα δικαιώματα αυτά ισχύουν στη χώρα σας, δεν συντρέχουν ούτε περιορίζονται από τη δική μας δήλωση εγγύησης. Σας παρέχουμε 5 έτη εγγύηση για την άψογη κατασκευή και την κανονική λειτουργία του προϊόντος STEINEL Professional-Sensorik. Παρέχουμε την εγγύηση ότι αυτό το προϊόν δεν παρουσιάζει ελαττώματα υλικού, κατασκευής ή σχεδίασης. Παρέχουμε εγγύηση λειτουργικής ικανότητας όλων των ηλεκτρονικών δομοστοιχείων και καλωδίων, όπως επίσης έλλειψη σφαλμάτων όλων των χρησιμοποιηθέντων υλικών και των επιφανειών αυτών.

Προβολή αξιώσεων

Εάν θέλετε να διατυπώσετε παράπονα σχετικά με το προϊόν που αγοράσατε, παρακαλούμε όπως αποστείλετε σε πλήρη κατάσταση και ατελώς μαζί με την αυθεντική απόδειξη αγοράς, η οποία πρέπει να αναφέρει την ημερομηνία αγοράς και την ονομασία του προϊόντος, στον αντιπρόσωπό σας ή στην εταιρεία μας **ΑΝΤΙΠΡΟΣΩΠΟΙ-ΕΙΣΑΓΩΓΕΙΣ ΓΙΑ ΤΗΝ ΕΛΛΑΔΑ Π.Λυγκωνής & Υιοί οε / Αριστοφανούς 8 Αθήνα 10554**. Σας συνιστούμε λοιπόν όπως διαφυλάξετε προσεκτικά την απόδειξη αγοράς έως την παρέλευση της διάρκειας εγγύησης. Για τα έξοδα και τους κινδύνους μεταφοράς στα πλαίσια επιστροφής του προϊόντος η STEINEL δεν αναλαμβάνει καμία ευθύνη.

Για πληροφορίες σχετικά με την προβολή αξίωσης σε περίπτωση εγγύησης απευθυνθείτε στη διαδίκτυακή πύλη www.steinel-professional.de/garantie

5 E T H
ΚΑΤΑΣΚΕΥΑΣΤΗ
ΕΓΓΥΗΣΗ

TR Montaj kılavuzu

Σαςın müşterimiz, bu STEINEL kızılotesi sensörünü satın almakla bize gösterdiğiniz güven için teşekkür ediyoruz. Büyük bir titayla üretilmiş, test edilmiş ve ambalajlanmış olan, yüksek kaliteli bir ürün hakkında karar veriniz.

Kurulumu yapmadan önce, lütfen bu montaj kılavuzundaki bilgileri iyice öğreniniz. Çünkü ancak usulüne uygun bir kurulum ve devreye alma sayesinde uzun süreli, güvenilir ve arızasız bir işletim sağlanabilir.

Yeni kızılotesi sensörünüzden memnuniyet duymanızı arzu ediyoruz.

Cihaz açıklaması

- 1 Emniyet vidası
- 2 Dizayn blendajı
- 3 Mercek (8 metre veya 20 metrelik iki değişik erişim mesafesi temel ayarın yapılabilmesi için sökülebilir ve döndürülebilir)
- 4 Alacakaranlık ayarı 2 – 2000 lux
- 5 Zaman ayarı 5 san. – 15 dak.
- 6 Tırnak (Montaj ve elektrik bağlantısı için muhafaza kutusu açılabilir)

Teknik özellikler

Boyutlar (Y x G x D):	120 x 76 x 56 mm
Güç:	Akkor/ halojen ampul yükü 1000 W Floresan ampul EVG 1000 W Floresan ampul, dengersiz 500 VA Floresan ampul, seri dengeli 406 VA Floresan ampul, paralel bağlantılı 406 VA Alçak voltaj halojen ampul 1000 VA LED < 2 W 16 W 2 W < LED < 8 W 64 W LED > 8 W 64 W Kapasitif yüklemeye 132 µF
Şebeke bağlantısı:	230 – 240 V, 50 Hz
Kapsama açısı:	180° yatay, 90° dikey
Sensör menzili:	Temel ayar 1: maks. 8 m Temel ayar 2: maks. 20 m (fabrika çıkış ayarı) + Kapak blendajlarıyla hassas ayarlama 1-20 m
Zaman ayarı:	5 san. – 15 dak. (fabrika çıkış ayarı: 5 san.)
Alacakaranlık ayarı:	2 – 2000 Lux (fabrika çıkış ayarı: 2000 Lux)
Sürekli ışık:	çalıştırılabilir (4 saat)
Koruma türü:	IP 54
Sıcaklık aralığı:	-20 ila +50 °C

Prensip

IS 2180 5 cihazı, hareket eden bedenlerden (insan, hayvan, vb.) yayılan görünmez ısıyı algılayan iki adet 120° piro sensörü ile donatılmıştır. Algılanan bu ısı yayılımı elektronik şekle dönüştürülür ve buna bağlı olan bir kullanıcı cihazı (örn. bir lamba) çalıştırılır.

Örneğin duvarlar veya camlar gibi engeller nedeniyle ısı radyasyonu algılanmaz, bu durumda hiçbir çalıştırma yapılmaz. İki adet piro sensör yardımıyla, 90°'lik bir açma açısıyla 180°'lik bir kapsama açısına erişilir. Mercek sökülebilir ve döndürülebilir. Bu özellik,

azami 8 veya 20 metre olan iki farklı erişim mesafesinin ayarlanmasını sağlar. Kızılötesi sensör ekteki duvar tutucular ile sorunsuz bir şekilde, duvarın iç veya dış köşelerine monte edilebilir.

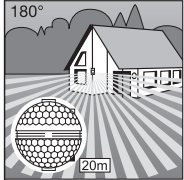

Menzil maks. 20 m

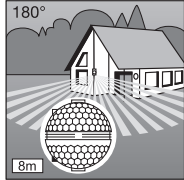

Menzil maks. 8 m

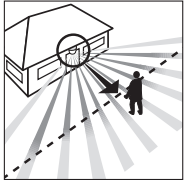

Yürüyüş yönü: önden

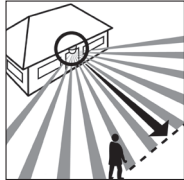

Yürüyüş yönü: yandan

⚠ Güvenlik uyarıları

- Hareket dedektöründeki tüm çalışmalardan önce, elektrik beslemesini kesin!
- Montaj sırasında, bağlanacak olan elektrik tesisatında enerji kesik olmalıdır. Bu nedenle ilk olarak elektriği kapatın ve bir kontrol kalemiyle enerjinin kesildiğini kontrol edin.

- Sensörün kurulumunda, elektrik şebekesinde yapılan bir çalışma söz konusudur. Bu yüzden, geleneksel kurulum yöntemleri ile bağlantı koşullarına göre bir uygulama yapılmalıdır (DE: VDE 0100, AT: ÖVE-EN 1, CH: SEV 1000).

- Sensörün, 10 A gücünde bir tesisat sigortasıyla emniyet altına alınması gerektiğini lütfen dikkate alın. Elektrik bağlantı kablolarının çapı maks. 10 mm olmalıdır.
- Zaman ve atacakları ayarını sadece, mercek monte edilmiş durumdayken yapın.

Kurulum/Duvar montajı

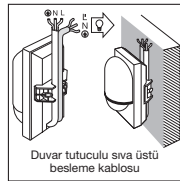
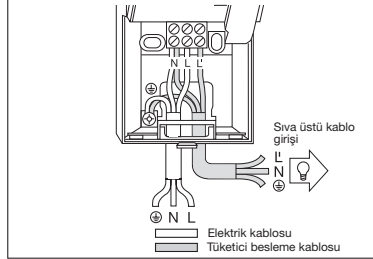
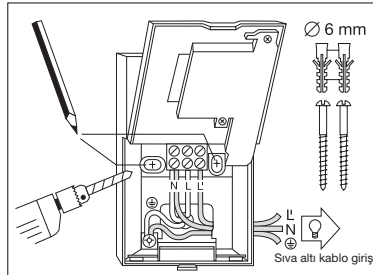

Duvar tutuculu siva üstü besleme kablosu

Montaj yeri diğer lambadan asgari 50 cm uzakta olmalıdır, aksi halde ısı yayılımı sensörün hatalı çalışmasına yol açabilir. Belirtilen 8/20 metrelik menzillerle erişilebilmek için, montaj yüksekliği yaklaşık 2 m olmalıdır.

Montaj çalışma adımları:

1. Dizayn blendajını 2) söküp,
2. Sabitleme tırnağını 6) söküp ve alt kutu bölümünü açın,
3. Delik yerlerini duvara işaretleyin,
4. Delikleri delin,
5. Dübel (Ø 6 mm) yerleştirin, 5. Duvarı, siva üstü veya siva altı kablo tesisatının gerekliliğine göre kırın.
6. Elektrik kablosunu ve kullanıcı cihaz tesisatını geçirin ve bağlantıyı yapın. Siva üstüne yapılan kablo tesisatında tapa kullanın.

a) Elektrik kablosu bağlantısı

Elektrik kablosu, 2 ila 3 telli kablodan oluşur:

- L = Faz
- N = Nötr hattı
- PE = Topraklama hattı

Çelişkiye düşülmesi halinde, kabloların bir avometre cihazıyla tanımlayın; ardından tekrar elektriksiz hale getirin. Faz (L) ve nötr kablosu (N), terminal yerleşimine göre bağlan. Topraklama hattı, topraklama terminaline (PE) bağlan.

Elektrik besleme kablosuna, açma ve kapama için uygun bir elektrik anahtarı monte edilebilir. Alternatif olarak sensör, ayarlanmış olan zaman ayarı boyunca elektrik kablosunda bulunan açma butonu ile elden açılabilir.

Uyarı: Siva üstü kablo girişliği duvara monte etmek için, cihazla birlikte verilen duvar iç köşe tutucusu kullanılabilir. Kablolar böylece kolaylıkla, cihazın üst arka tarafından ve siva üstü kablo girişinden geçirilebilir.

b) Tüketici besleme kablosunun bağlanması
Lambaya giden tüketici besleme kablosu da, aynı şekilde 2 ila 3 telli bir kablodan oluşur. Lambanın elektrik ileten kablosu, **L'** ile işaretlenmiş terminale bağlanır. Nötr hattı, **N** ile işaretlenmiş terminale elektrik şebekesinin nötr hattı ile birlikte bağlanacaktır.

Topraklama hattı, topraklama terminaline (⊕) bağlanır.
7. Gövdeyi yerine vidalayın ve tekrar kapatın.
8. Mercagei yerleştirin (menzil isteğe bağlı olarak maks. 8 m veya 20 m) bkz. Bölüm Erişim menzili ayanı.

9. Zaman (⌚) ve alacakaranlık ayarını (🌙) yapın (bkz. Bölüm Fonksiyonlar).
10. Dizayn blendajını (📏) yerleştirin ve izimsiz sökülmesini engellemek için emniyet vidasını (🔩) takın.
Önemli: Bağlantıların kanştırılması, cihazın hasar görmesine yol açabilir.

Sürekli ışık fonksiyonu

Elektrik besleme kablosuna bir elektrik anahtarı monte edildiğinde, kolayca açma ve kapamanın yanı sıra şu fonksiyonlar da mümkündür:

Önemli:
Anahtarın çoklu tetiklenmesi, ard arda hızlı yapılmalıdır (0,5–1 san. aralığında).

Köşe duvar tutucusunun montajı

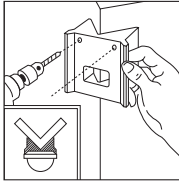
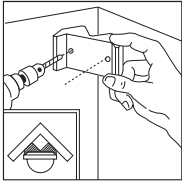

Cihazla birlikte verilen köşe duvar tutucularıyla, IS 2180-5 cihazı kolayca iç ve dış köşelere monte edilebilir. Delikleri delerken, köşe duvar tutma elemanını delik şablonu olarak kullanın. Bu şekilde delikler doğru açı ile duvara delinir ve köşe duvar tutma elemanı, sorunsuz şekilde monte edilebilir.

Fonksiyonlar

Elektrik bağlantısı yapıldıktan sonra, gövde kapatıldıktan ve mercage yerleştirildikten sonra sistem işletmeye alınabilir.

lir. Dizayn blendajının arkasında, iki ayar olanağı (2) bulunmaktadır.

Önemli: Zaman ve alacakaranlık ayarını sadece mercage monte edildikten sonra yapın.

Alacakaranlık ayarı (tepkime eşiği) (4)
(Fabrika ayarı: gün ışığı işletimi 2000 lux)
Sensörün tetikleme eşiği, 2 – 2000 lux arasında kademesiz ayarlanabilir.
Ayar düğmesi ☀️ konumunda = Gün ışığı işletimi yak. 2000 Lux.
Ayar düğmesi 🌙 konumunda = Alacakaranlık işletimi yak. 2 Lux.
Algılama alanının ayarı sırasında ve gün ışığında fonksiyon testi için, ayar düğmesi 🌙 (Gün ışığı işletimi) konumuna alınmalıdır.

Kapatma gecikmesi (zaman ayarı) (5)
(fabrika ayarı: 5 san.)
5 san. ile 15 dak. arasında kademesiz ayarlı aydınlatma süresi
Ayar düğmesi sola dayalı = en kısa süre (5 san.)
Ayar düğmesi sağa dayalı = en uzun süre (15 dak.)

Kapsama alanının ayarı sırasında, en kısa sürenin ayarlanması (sola dayalı) önerilmektedir.

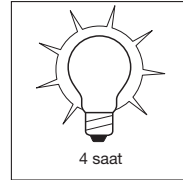
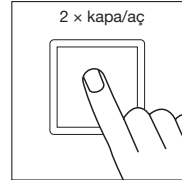
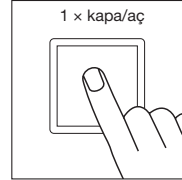

Sensörlü işletim
1) Işığın açılması:
Anahtar 1 x KAPA ve AÇ. Lamba, ayarlanan süre boyunca açık kalır.

2) Işığın kapatılması:
Anahtar 1 x KAPA ve AÇ. Lamba kapanır ya da sensörlü işleme geçer.

3) Sürekli ışık:
Anahtar 2 x KAPA ve AÇ. Lamba 4 saat süreyle sürekli ışığa ayarlanır (LED - mercagein altında - yanar), ardından otomatik olarak tekrar sensörlü işleme geçer (LED kapalı).

Sürekli ışık, 4 saatlik süre sırasında da 1 x KAPA ve AÇ ile kapatılabilir. Ardından lamba tekrar sensörlü işleme geçer.

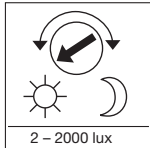

Erişim mesafesinin temel ayarı

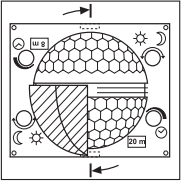

IS 2180-5 cihazının merceği iki kapsama bölümüne ayrılmıştır. Merceğin bir yarısı ile maks. 8 metrelik bir mesafe algılanır (montaj yüksekliği yak. 2 m olduğunda). Mercek takıldıktan (merceği öngörülen yuvaya sıkıca yerleştirin)

sonra, sağ alt bölümde seçilen maks. 20 m veya 8 metrelik erişim mesafesi gösterilir. Mercek yandan bir torna vida yardımıyla, takıldığı yerden çıkarılabilir ve istenen erişim mesafesine uygun şekilde tekrar yerine takılabilir.

Örnekler

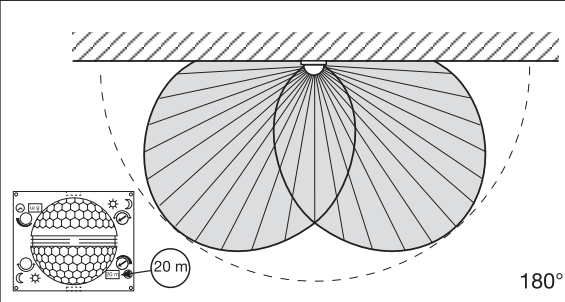
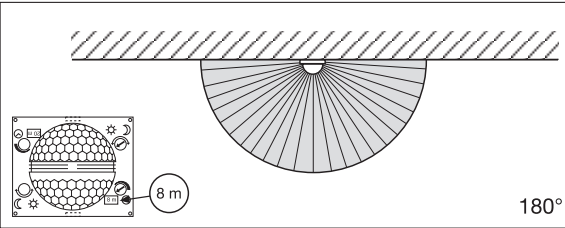

Kapak blendajları ile kişisel istekler doğrultusunda hassas ayarlama

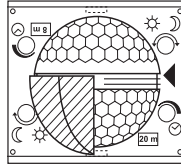
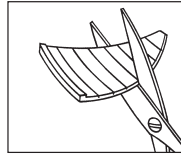

Örneğin yürüyüş yolu veya komşu araziler gibi ek bölümleri kapsama alanından çıkarmak veya özellikle denetlemek için kapsama alanı, kapak blendajlarının takılması ile tam olarak ayarlanabilir.

Kapak blendajları, üzerlerindeki inceltilmiş dikey veya yatay aralıklardan ayrılabilir veya bir makas yardımıyla kesilebilir. Daha sonra kapaklar, merceğin ortasında en üst girintiye asılabilir. Dizayn blendajının takılması ile birlikte kapaklar sabitlenir.

(Bakınız alt bölüm: Kapsama açısının azaltılması ve erişim mesafesinin küçültülmesiyle ilgili örnekler.)

Örnekler

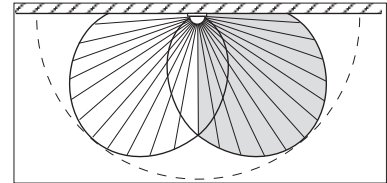
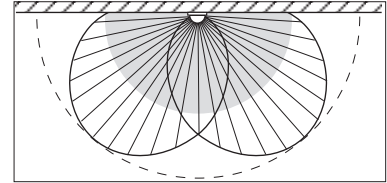
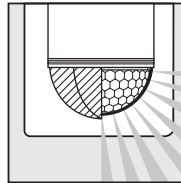
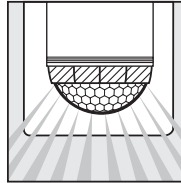

Örnek bağlantılar

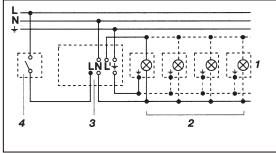

1. Nötr hattı bulunmayan lamba

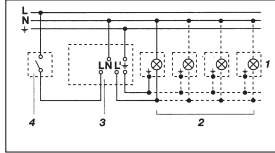

2. Nötr hattı bulunan lamba

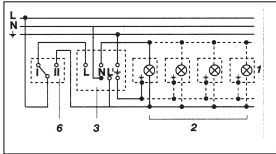

3. Sürekli ışık ve otomatik işletme için, komütatör üzerinden bağlantı

Konum I: Otomatik işletim
Konum II: Sürekli aydınlatma için elle işletme
Dikkat: Sistemin kapatılması mümkün değildir, yalnızca Konum I ile Konum II arasında tercihli işletim yapılabilir.

- 1) Örn. 1-4 x 100 W ampul
- 2) Kullanıcı cihaz, aydınlatma maks. 1000 W (bkz. Teknik özellikler)
- 3) IS 2180-5 cihazının bağlantı terminaleri
- 4) Ev içi anahtar
- 5) Ev içi seri anahtar, Elle, Otomatik
- 6) Ev içi komütatör, Otomatik, Sürekli ışık

İşletim/bakım

Kızılotesi sensör, ışığın otomatik olarak açılması için kullanılır. Öngörülmesi olan sabotaj güvenliğinin bulunmaması nedeniyle cihaz, özel hırsız alarmı sistemlerinde kullanıma

uygun değildir. Hava koşulları, hareket dedektörünün fonksiyonunu etkileyebilir. Güçlü fırtınalarda, kar, yağmur ve doluda, ani sıcaklık değişimlerinin ısı kaynaklarından

ayrıl edilememesi nedeniyle, hatalı çalıştırmalar meydana gelebilir. Algılama merceği kirlendiğinde, nemli bir bezle (deterjan kullanmadan) temizlenebilir.

İşletim arızaları

Arıza	Nedeni	Giderilmesi
IS 2180-5 gerilim yok	<ul style="list-style-type: none"> ■ Sigorta arızalı, çalıştırılmamış ■ Kısa devre ■ Elektrik anahtar KAPALI 	<ul style="list-style-type: none"> ■ Yeni sigorta takın, elektrik şalterini çalıştırın, kabloyu avometre ile gözden geçirin ■ Bağlantıları gözden geçirin ■ Çalıştırın
IS 2180-5 devreye girmiyor	<ul style="list-style-type: none"> ■ Gündüz işletiminde, alacakaranlık ayarı gece işletimindedir ■ Ampül arızalı ■ Elektrik anahtar KAPALI ■ Sigorta arızalı ■ Kapsama alanı doğru ayarlanmamış 	<ul style="list-style-type: none"> ■ Yeniden ayarlayın ■ Ampülü değiştirin ■ Çalıştırın ■ Yeni sigorta takın, gerek bağlantıyı kontrol edin ■ Yeniden ayarlayın
IS 2180-5 kapanmıyor	<ul style="list-style-type: none"> ■ Kapsama alanında sürekli hareket var ■ Çalıştırılan lamba kapsama alanı içinde ve sıcaklık değişimi nedeniyle yeniden çalışıyor ■ Dahili ev içi seri anahtar üzerinden sürekli işletimde 	<ul style="list-style-type: none"> ■ Alanı kontrol edin ve gerektiğinde yeniden ayarlayın ya da üzerini örtün ■ Alanı değiştirin ya da üzerini örtün ■ Seri anahtar otomatikle
IS 2180-5 daima AÇIK/KAPALI çalışıyor	<ul style="list-style-type: none"> ■ Çalıştırılan lamba kapsama alanının içinde ■ Kapsama alanı içinde hayvanlar hareket ediyor ■ Kapsama alanı içinde ısı kaynağı (örn. davlumbaz) 	<ul style="list-style-type: none"> ■ Alanı değiştirin ya da üzerini örtün, mesafeyi artırın ■ Alanı değiştirin ya da üzerini örtün ■ Alanı değiştirin ya da üzerini örtün
IS 2180-5 istenmeden devreye giriyor	<ul style="list-style-type: none"> ■ Rüzgar, kapsama alanındaki ağaçları ve çalları hareket ettiriyor ■ Yoldan geçen araçlar algılanıyor ■ Hava şartları (rüzgar, yağmur, kar) nedeniyle veya vantilatörler, açık pencerelerden gelen hava akımıyla ani sıcaklık değişimi var 	<ul style="list-style-type: none"> ■ Alanları kapak blendajlarıyla örtün ■ Alanları kapak blendajlarıyla örtün ■ Alanı değiştirin, başka yere monte edin

Tasfiye

Elektrikli cihazlar, aksesuar ve ambalajlar, çevre dostu bir dönüşüme gönderilmelidir.



Elektrikli cihazları evsel atıkların içine atmayın!

Sadece AB ülkeleri için:
Atık Elektrikli ve Elektronik Cihazlar Avrupa yönergesine ve bunun dönüştüğü ulusal yasaya göre, artık kullanılmayacak haldeki elektrikli cihazların ayrı toplanıp çevre dostu geri dönüşüm için gönderilmesi zorunludur.

Üretici garantisi

Alicı sıfatıyla satıcıya karşı kanun ile öngörülen garanti haklarına sahipsiniz. Bu haklar ülkenizde geçerli olduğu sürece, garanti beyanımızla kısıtlanmamakta ve sınırlanmamaktadır. STEINEL-Professional STEINEL Profesyonel Sensörlü ürününüzün kusursuz kullanılabilirliği ve düzenli fonksiyonu konusunda 5 yıllık bir garanti süresi tanıyoruz. Bu ürünün malzeme, üretim ve tasarım hatalarından anınmış olduğunu garanti ediyoruz. Tüm elektronik parçaların ve kabloların işlevselliğini ve ayrıca kullanılan tüm hammaddelerde ve bunların yüzeylerinde kusursuzluğu garanti ediyoruz.

Garanti haklarından faydalanma
Ürününüzle ilgili şikayetiniz olduğunda, lütfen tam ve gönderi ücreti ödenmiş olarak, üzerindeki satış tarihinin ve ürün tanımının bulunması gereken orijinal satın alma belgesiyle birlikte satıcınıza veya doğrudan **Saos Teknoloji Elektrik LTD. ŞTİ. Halil Rifat Paşa Mah. Yüzer Havuz Sk. Perpa Ticaret Merkezi A Blok Kat: 5 No: 313 Şişli / İstanbul** adresine gönderiniz. Bu nedenle, satın alma belgenizi garanti süresi sona erene kadar saklamanızı tavsiye ediyoruz. Geri göndermeyle ilgili nakliye maliyetleri ve riskleri hakkında, STEINEL hiçbir sorumluluk almaz.

Bir garanti durumunda yapılması gerekenler hakkındaki bilgileri yandaki web sitemizde bulabilirsiniz: www.saosteknoloji.com.tr

Bir garanti durumu veya ürününüzle ilgili herhangi bir sorunuz olduğunda, bize her zaman memnuniyetle Acil Servis Hattı **+90 212 220 09 20** ulaşabilirsiniz.

HU Szerelési útmutató

Tisztelt Ügyfelünk! Nagyon köszönjük a bizalmát, amit a STEINEL infravörös mozgásérzékelőjének megvásárlásával kifejezésre juttatott. Ön egy kiváló minőségű termék mellett döntött, amely a

legnagyobb gondossággal gyártottunk, próbáltunk ki és csomagoltunk. Kérjük, a beszerelés előtt tanulmányozza át alaposan ezt a szerelési útmutatót. Csak a szakszerű felszerelés és üzembe helyezés

garantálja a hosszú távú, megbízható és zavartmentes működést.

Kívánjuk, hogy lelje örömet a STEINEL új infravörös mozgásérzékelőjének használatában.

A készülék ismertetése

- 1 Biztosító csavar
- 2 Egyedi kivételű előlap
- 3 Lencse (levegő és elfordítható a hatótávolság alapértékének max. 8 m-re vagy 20 m-re történő beállításához)
- 4 Szűrőkeleti beállítás: 2 – 2000 Lux
- 5 Időbeállítás 5 mp – 15 perc
- 6 Rögzítő nyelv (készülékhez felhajtható a szereléshez és a hálózati csatlakozáshoz)

Műszaki adatok

Méret (ma × szé × mé):	120 × 76 × 56 mm
Teljesítmény:	Izzó- / halogénlámpa terhelés 1000 W Elektronikus előtét fénycsövek 1000 W Kompenzálatlan fénycsövek 500 VA Sorosan kompenzált fénycsövek 406 VA Párhuzamosan kompenzált fénycsövek 406 VA Kieszfűztésű halogénlámpák 1000 VA LED < 2 W 16 W 2 W < LED < 8 W 64 W LED > 8 W 64 W Kapacitív terhelés 132 µF
Hálózati csatlakozás:	230 – 240 V, 50 Hz
Érzékelési szög:	vízszintesen 180°, függőlegesen 90°
Az érzékelő hatótávolsága:	1. alapbeállítás: max. 8 m 2. alapbeállítás: max. 20 m (gyári beállítás) + finombeállítás takarébetétekkel: 1 – 20 m
Időbeállítás:	5 mp – 15 perc (gyári beállítás: 5 mp)
Szűrőkeleti beállítás:	2 – 2000 Lux (gyári beállítás: 2000 Lux)
Folyamatos világítás:	kapcsolható (4 óra)
Védettségi mód:	IP 54
Hőmérsékletartomány:	-20 – +50 °C

Működési elv

Az IS 2180-5 eszköz két 120°-os piro-érzékelővel rendelkezik, melyek a mozgó testek (emberek, állatok, stb.) által kibocsátott, láthatatlan hősgugrást érzékelik. Az eszköz a felfogott hősgugrást elektronikus jelle alakítja, és ennek segítségével kapcsolja be a csatlakoztatott

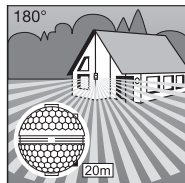

Hatótávolság max. 20 m

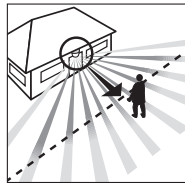

Mozgásirány: szemből

fogyasztót (pl. egy világítótestet). Akadályokon, így pl. falon vagy ablaküvegen keresztül a hősgugrás nem érzékelhető, ezért a fogyasztó sem kapcsolódik be. A két piro-érzékelő segítségével 180°-os érzékelési szög és 90°-os nyílászög érhető el.

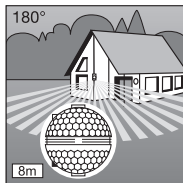

Hatótávolság max. 8 m

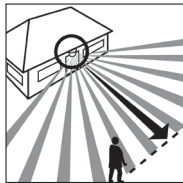

Mozgásirány: oldalt

A lencse levehető és elfordítható. Ezáltal két, max. 8 m-es, vagy 20 m-es hatótávolság-alapérték beállítását teszi lehetővé. A mellékelt fali tartó segítségével az infravörös mozgásérzékelő probléma mentesen felszerelhető belső és külső sarkokra is.

Fontos! A mozgás érzékelése akkor a legbiztosabb, ha a berendezést a mozgáshoz képest oldalirányban helyezi el, és az érzékelő látóterét nem korlátozzák akadályok (pl. fák, falak stb.).

Bekötés / Felszerelés a falra

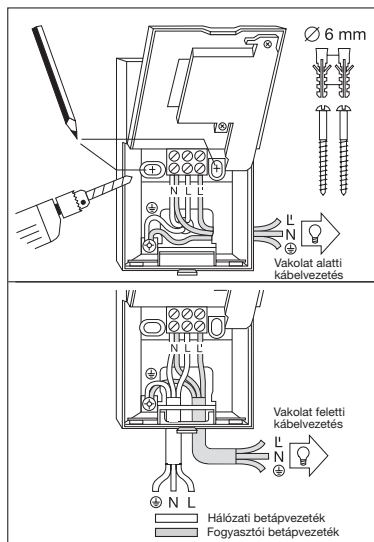

Célszerű az érzékelőt a lámpatesttől legalább 50 cm-re felszerelni, különben annak hősgugrása az érzékelő téves indításához vezethet. A megadott 8/20 m hatótávolság elérése érdekében a szerelési magasságot célszerűen kb. 2 m-re választani.

A szerelés menete:

- Húzza le a [2] egyedi kivitelű előlapot.
- Oldja ki a [4] rögzítő nyelvet és hajtsa a készülék hátsó felét.
- Jelölje be a furatok helyét.
- Fúrja ki a furatokat, helyezze be a (Ø 6 mm-es) tipliket.
- A kábel bevezetéséhez törje ki a falat a vakolat feletti ill. vakolat alatti vezetékheznek megfelelően.
- Vezesse át és csatlakoztassa a hálózati- és fogyasztói betápvezetéket. Vakolat feletti vezetékhez esetén használja a tömítő dugót.

a) A hálózati betápvezeték csatlakoztatása

A hálózati betápvezeték egy 2- vagy 3-erű kábeltől áll.
L = fázis
N = nullavezető
PE = védővezető

Kétség esetén a kábeleket feszültségjelző segítségével azonosítania kell; majd le kell róla kótnia a feszültséget. Az (L) fázis és az (N) nulla vezető csatlakozása a kapcsolószáti tervet kövesse. A védővezető a (PE) földelő érintkező kapcsára kerül. A hálózati betápvezetékben a ki- és bekapcsolás céljából természetesen egy hálózati kapcsoló is elhelyezhető. Másik megoldásként a mozgásérzékelőt a beállított időnek megfelelő időtartamra a hálózati vezetékbe beiktatott kapcsolón keresztül is működésbe lehet helyezni.

⚠ Biztonsági útmutatások

- A mozgásérzékelőn végzendő minden munka előtt szakítsa meg a feszültségellátást!
- Szereléskor szakítsa meg a feszültségellátást csatlakoztatandó elektromos vezeték nem lehet feszültség alatt! Ezért a szerelés megkezdése előtt kapcsolja le az áramot, és feszültségjelzővel

- ellenőrizzé a feszültségmentességét!
- Az érzékelő felszerelésekor hálózati feszültséggel végzett munkáról van szó. Ezért azt szakszerűen, az illető országban szokásos szerelési előírásoknak és csatlakoztatási feltételeknek megfelelően kell végezni (DE: VDE 0100, AT: ÖVE-EN 1,

- CH: SEV 1000).
- Kérjük, vegye figyelembe, hogy a mozgásérzékelőt egy 10 A-es vezetékvédő megszakítóval biztosítani kell. A hálózati csatlakozó vezeték legfeljebb 10 mm átmérőjű lehet.
- Az idő- és szűrületi beállítást csak felszerelő lencsével végezze el.

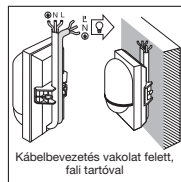

Kábelbevezetés vakolat feletti, fali tartóval

Tudnivaló: A fal feletti kábelvezetékekkel ellátott érzékelőt a mellékelt beltéri sarkfal tartóval is fel lehet szerelni a falra. Így a kábeleket a készülék mögött felül, majd a kábelbevezetés nyílásán keresztül a vakolat felett lehet kényelmesen vezetni.

b) A fogyasztói betápezeték csatlakoztatása

A világítótesthez menő fogyasztói betápezeték szintén 2- vagy 3-erű kábelből áll. A világítótest áramvezető vezetékét az L' jelű kapocsra csatlakoztatjuk. A nullavezetőt a hálózati betápezeték nullavezetőjével együtt az N

jelű kapocsra kötjük rá. A védővezető a (⊕) földelő érintkező kapocsára kerül.

7. Csavarozza rá a készülékházat, és zárja vissza.

8. Helyezze fel a lencsét (a hatótávolságot max. 8 m-re vagy 20 m-re lehet választani), ld. a Hatótávolság beállítása c. fejezetet.

9. Állítsa be az időt [2] és a szűrületi értéket [1] (lásd a Műveletek című fejezetet).

10. Helyezze fel az egyedi kivitelű [2] előlapot, és rögzítse illetéktelen lehúzás ellen az [1] biztosító csavarral. **Fontos!** A csatlakozók felcserélése a készülék károsodásához vezethet.

Folyamatos világítási funkció

Ha a hálózati betápezetékben hálózati kapcsolót helyez el, az egyszerű ki- és bekapcsolás mellett még a következő műveletek is elvégezhetőek:

Fontos:

A kapcsolót célszerű a (a 0,5-1 mp-es tartományban) a lehető leggyorsabban kapcsolgatni.

Sarokfal tartó felszerelése

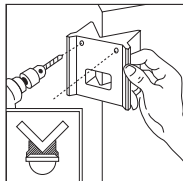
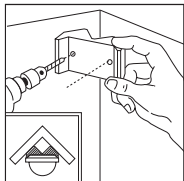

A mellékelt sarokfal tartóval az IS 2180-5 a belső- és külső sarokfalakra egyaránt kényelmesen felszerelhető. Használatra sablonként a sarokfal tartót a furatok fúrásánál. A furatok így a megfelelő szögben állnak, és a sarokfal tartó könnyedén felszerelhető.

Funkciók

A hálózatra kötés és az eszköz házának zárása, és a lencse felrakása után már üzembe helyezhető

a berendezés. Az egyedi kivitelű [2] előlap mögött kétféle beállítási lehetőség rejtezik.

Fontos! Az időt és a szűrületi értéket csak felszerelt lencsénél állítsa be!

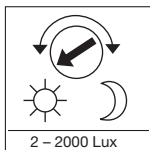

Szűrületi beállítás (megszóralási küszöb) ④
(Gyári beállítás: nappali üzem, 2000 Lux)

Az érzékelő megszóralási küszöbe fokozatmentesen állítható 2 - 2000 Lux között. Szabályzó gomb a ☀ állásra állítva = nappali üzem, kb. 2000 lux. Szabályzó gomb ☾ állásra állítva = alkonyi üzem kb. 2 Lux.

Nappali fényben az érzékelési tartomány beállításakor a szabályzó gombot ☀ (nappali üzem) állásba kell állítani

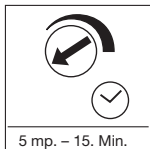

Kikapcsolás-késleltetés (időbeállítás) ⑤
(gyári beállítás: 5 mp)

Fokozatmentesen beállítható világítási idő 5 mp és 15 perc között. Szabályzó gomb ütközésig balra forgatva = legrövidebb idő (5 mp) Szabályzó gomb ütközésig jobbra forgatva = leghosszabb idő (15 perc)

Az érzékelési tartomány beállításakor ajánlatos a legrövidebb időt választani (balra ütközésig forgatott állás).

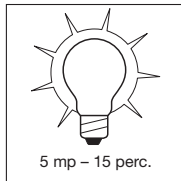
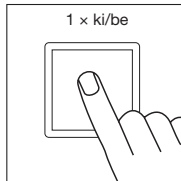

Érzékelő üzemmód

1) Fény bekapcsolása:
Kapcsoló 1 x KI és BE. A lámpa a kívánt időre bekapcsolva marad.

2) Fény kikapcsolása:
Kapcsoló 1 x KI és BE. A lámpa elalszik, ill. érzékelős üzemre kapcsol.

3) Folyamatos fény:
Kapcsoló 2 x KI és BE. A lámpa 4 óra folyamatos világítási üzemre kapcsol (a lencse alatti LED világít), utána ismét önműködően érzékelős üzemmódba kapcsol (a LED elalszik).

A tartós világítás a 4 óras időtartam alatt is kikapcsolható a kapcsoló 1 x KI és BE kapcsolásával. Utána a lámpa már ismét érzékelő üzemmódban van.

A hatótávolság alapbeállítása

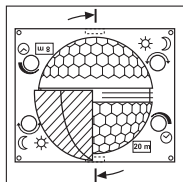

Az IS 2180-5 lencséje két érzékelési tartományra van felosztva. Az egyik féllel max. 8 méteres, a másik féllel max. 20 méteres hatótávolság érhető el (kb. 2 m-es szerelési magasságnál). A lencse felhelyezése után (ehhez a lencsét be kell szorítani az e célra szolgáló

vezetőlemben) jobbra lenn lehet leolvasni a választott max. 20 m-es vagy 8 m-es hatótávolságot. A lencsét oldalról egy csavarhúzóval lehet kiemelni a foglalatból, majd újból felhelyezni a kívánt hatótávolságnak megfelelően.

Példák

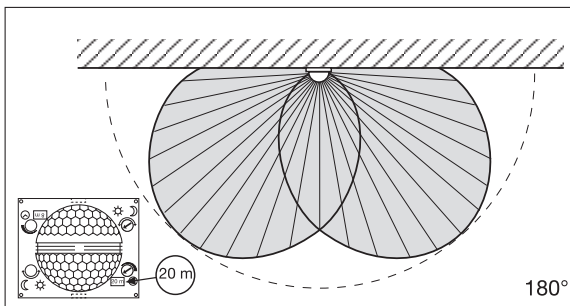
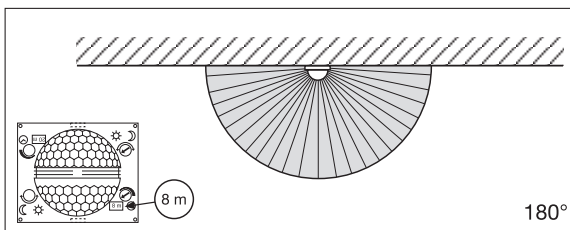

Egyéni finombeállítás takaróbetétekkel

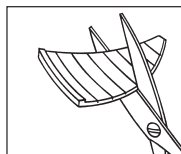

Annak érdekében, hogy egyes területeket, pl. gyalogutakat vagy szomszédos telkeket kizárhassunk vagy célzottan megfigyelhessünk, az érzékelési tartomány takaróbetétek elhelyezésével pontosan beállítható. A fénylenczék az előre kialakított hornyok mentén függőleges és vízszintes irányban szétválaszthatók, vagy ollóval levághatók. Majd a lencse közepén lévő legfelső mélyedésbe beakaszthatók. Végül az egyedi kialakítású előlap felhelyezésével rögzíthetők.

(Lásd lenn: példák az érzékelési szög csökkentésére, valamint a hatótávolság szűkítésére.)

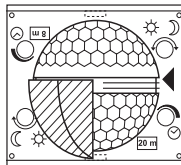

Példák

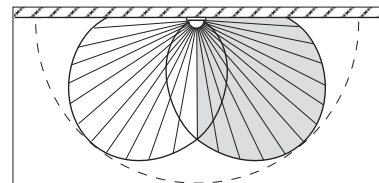
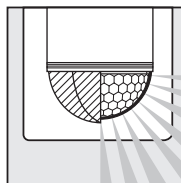
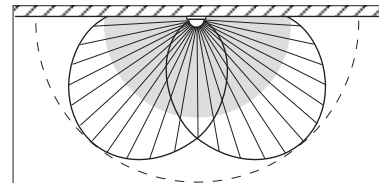
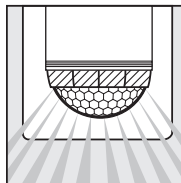

Csatlakozási példák

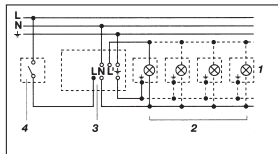

1. Nullavezető nélküli világítótést

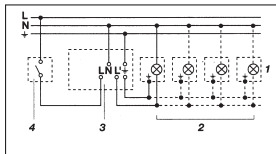

2. Nullavezetővel ellátott világítótételek

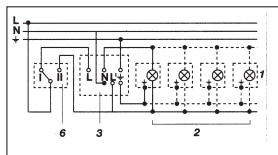

3. Csatlakozás váltókapcsolóval állandó fényű és automatikus működtetéshez

I. állás: automatikus működtetés
II. állás: kézi működtetésű tartós világítás
Figyelem! A berendezést nem lehet kikapcsolni, csupán az I. és II. állás közötti választási üzemmód használható.

- 1) Pi. 1-4 × 100 W izzólámpa
- 2) Fogyasztók, világítás max. 1000 W-ig (ld. a műszaki adatoknál)
- 3) Az IS 2180-5 csatlakozókapocsa
- 4) Házon belüli kapcsoló
- 5) Házon belüli soros kapcsoló, kézi, automatikus
- 6) Házon belüli váltókapcsoló, automatikus, folytonos világítás

Üzemeltetés/ápolás

Az infravörös mozgásérzékelő a világítás automatikus kapcsolására alkalmas eszköz. Speciális riasztóberendezésekben nem használható, mivel nem rendelkezik az ilyen berendezésekre előírt

szabotázsvédelemmel. Az időjárás körülmények hatással lehetnek a mozgásérzékelő működésére. Erős szellőzők, hőesés, eső, jégeső helytelen működést eredményezhet, mivel a hőmérséklet hirtelen

ingadozásait a készülék nem tudja megkülönböztetni a hőforrásoktól. Az érzékelő lencséje szennyeződés esetén nedves ruhával (tisztítószer nélkül) tisztítható meg.

Üzemszavak

Zavar	Oka	Elhárítása
Az IS 2180-5 nem kap feszültséget	<ul style="list-style-type: none"> ■ biztosíték hibás, nincs bekapcsolva ■ zárlat ■ hálózati kapcsoló kikapcsolva 	<ul style="list-style-type: none"> ■ új biztosíték, hálózati kapcsolót bekapcsolni; vezetékét feszültségjelzővel átvizsgálni ■ csatlakozásokat átvizsgálni ■ bekapcsolni
Az IS 2180-5 nem kapcsol be	<ul style="list-style-type: none"> ■ nappali üzemmél a szűrületi érték éjszakai üzemmé van beállítva ■ izzó kiégett ■ hálózati kapcsoló kikapcsolva ■ biztosíték hibás ■ érzékelési tartomány nincs célozatosan beállítva 	<ul style="list-style-type: none"> ■ újra beállítani ■ izzót kicserélni ■ bekapcsolni ■ új biztosíték, esetleg csatlakozást ellenőrizni ■ újra beállítani
Az IS 2180-5 nem kapcsol ki	<ul style="list-style-type: none"> ■ folyamatos mozgás az érzékelési területen ■ a kapcsolt világítótést az érzékelési területen található, és a hőmérsékletváltozás hatására újra bekapcsol ■ a ház soros kapcsolója tartós üzemmé van kapcsolva 	<ul style="list-style-type: none"> ■ területet ellenőrizni és esetleg újra beállítani, ill. letakarni ■ területet módosítani, ill. letakarni ■ soros kapcsoló automatikus állásban
Az IS 2180-5 folyamatosan ki-be kapcsol	<ul style="list-style-type: none"> ■ a kapcsolt világítótést az érzékelési területen található ■ állatok mozognak az érzékelési területen ■ hőforrás (pl. páraelszívó) az érzékelési területen 	<ul style="list-style-type: none"> ■ területet átállítani, ill. letakarni, a távolságot megnövelni ■ területet átállítani, ill. letakarni ■ területet átállítani, ill. letakarni
Az IS 2180-5 nem a kívántaknak megfelelően kapcsol be	<ul style="list-style-type: none"> ■ az érzékelési területen szél mozgatja a fákat és bokrokat ■ az utcán elhaladó autók érzékelése ■ az időjárás (szél, eső, hó), vagy a ventilátorokból, nyitott ablakokon át kiáramló levegő miatt a hőmérséklet hirtelen változik 	<ul style="list-style-type: none"> ■ területeket takaróbetétekkel kitakarni ■ területeket takaróbetétekkel kitakarni ■ területet megváltoztatni, a felszerelés helyét áthelyezni

Ártalmatlanítás

Gondoskodjon az elektromos készülékek, a tartozékok és a csomagolás környezetbarát újra hasznosításáról.



Ne dobjon elektromos készülékeket a háztartási szemétkébe!

Csak az EU-országok esetében:

Az elektromos és elektronikus berendezések hulladékainak kezelésére vonatkozó hatályos európai irányelvek, és azok végrehajtásáról szóló nemzeti rendelkezések szerint a már nem használható

elektromos készülékeket külön kell gyűjteni, és környezetbarát újrahasznosításukról gondoskodni.

Gyári garancia

Önök, mint a termék vevőjének, adott esetben jogában áll az eladóval szemben érvényesíteni az Önt törvényesen megillető hiánypótlási-, ill. termékszavatossági jogokat. Amennyiben léteznek ilyen jogok az Ön lakóhelye szerinti országban, jelen jótállási nyilatkozatunk semmiben sem szűkíti és korlátozza azokat. A magunk részéről 5 év jótállást adunk arra, hogy az Ön által vásárolt STEINEL professzionális érzékelő termék kifogástalan minőségű és rendszeresen működik. Szavatoljuk, hogy ez a termék mentes az anyaghibáktól, a gyártási és szerkezeti hibáktól. Szavatoljuk továbbá, hogy az összes elektronikus alkatrész és kábel működőképes, továbbá, hogy minden alkalmazott szerkezeti anyag és azok felülete hibátlan.

Jótállási igények érvényesítése

Amennyiben a termékével kapcsolatban reklamációval kíván élni, kérjük, hogy a terméket hiánytalanul és bérmentesítve küldje vissza a kereskedőjének vagy közvetlenül nekünk a **DINOCOOP Kft, Radvány u. 24, H-1118 Budapest** címre, mellékelve az eredeti vásárlási bizonylatot, amelyen rajta kell lennie a vásárlás dátumának és a termék elnevezésének. Ezért a garancia idő végéig ajánlatos gondosan megőriznie a vásárlási bizonylatát. A visszaküldés során keletkező szállítási költségeikért és kockázatokért a STEINEL nem vállal felelősséget.

A jótállás érvényesítéséről a www.steinel-professional.de/garantie honlapunkon kap tájékoztatást.

Amennyiben a garancia körébe eső esemény következett be, vagy a termékével kapcsolatban szeretne kérdezni valamit, bármikor felhívhat bennünket a **+36/1/3193064** szervizvonalon számon.

5 ÉV
GYÁRTÓI
GARANCIA